

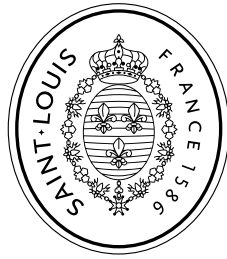

LUMIÈRE
LIGHT

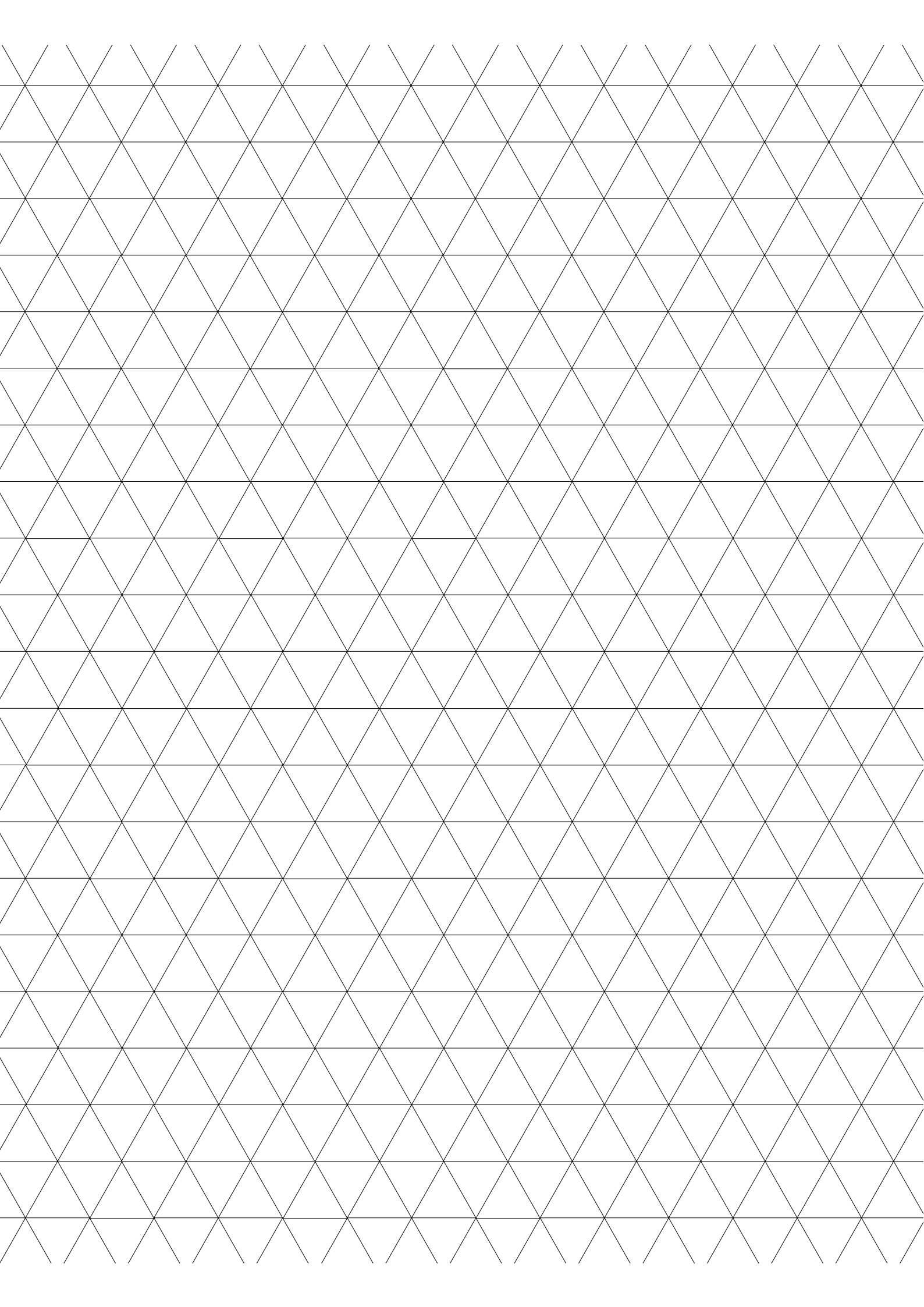

LUMIÈRE
LIGHT





“Associer la splendeur
et la rigueur
pour faire chanter hier
avec demain.”

*“Bringing together splendour
and precision to create a harmonious
blend of past and future.”*

Il semble impossible de se priver du pouvoir fascinant du cristal, cette faculté de mettre en scène la lumière, de la multiplier à l’infini en mille fragments éblouissants. Avec sa radiance particulière, vivante, vibrante, musicale, le cristal est prêt à prendre une place nouvelle dans la décoration. Qu’on lui donne un rôle central, lustre céleste en suspension comme un soleil de nuit, ou qu’on multiplie ses sources avec flambeaux, candélabres, appliques, qui habillent l’espace de leurs ricochets lumineux, il se prête très librement à toutes les associations insolites.

On peut évidemment jouer le cristal en parfaite harmonie de style avec les décors anciens, pour ranimer la flamme des belles demeures des temps passés. On peut profiter de sa magnificence pour accentuer la splendeur baroque de lieux opulents. On peut aussi, avec hardiesse et sans réserve, proposer le faste du cristal en contrepoint d’un décor sobre et épuré. Le marier aux matériaux modernes, au mobilier contemporain. Oser ces lustres spectaculaires comme des diamants géants, bijoux d’intérieur à enchâsser dans des écrins de béton et d’acier. Associer la splendeur et la rigueur pour faire chanter hier avec demain. Ajouter à l’épure une part de rêve.

What could replace the captivating magic of crystal, its ability to play with light, to splinter it into an infinity of glittering fragments? Thanks to its unique brilliance – at once vibrant, alive and musical – crystal is ready to assume a new place in interior decoration. Whether occupying pride of place as a celestial chandelier hanging like a nocturnal sun, or taking the form of multiple sources of light with candleholders, candelabras and sconces that fill the space with their dazzling reflections, crystal freely lends itself to all kinds of unexpected combinations.

It can of course be used in perfect harmony with period interiors, to rekindle the flame of splendid residences dating back to bygone times. Its magnificence can also set off the baroque splendour of opulent surroundings. With audacity and panache, the luxuriance of crystal can also provide a counterpoint to a sober and minimalist interior. It can be combined with modern materials and contemporary furniture. Daring to incorporate these spectacular chandeliers like giant diamonds, interior jewels to be set in chambers of concrete and steel. Bringing together splendour and precision to create a harmonious blend of past and future. Imparting a dreamlike quality to a refined style.

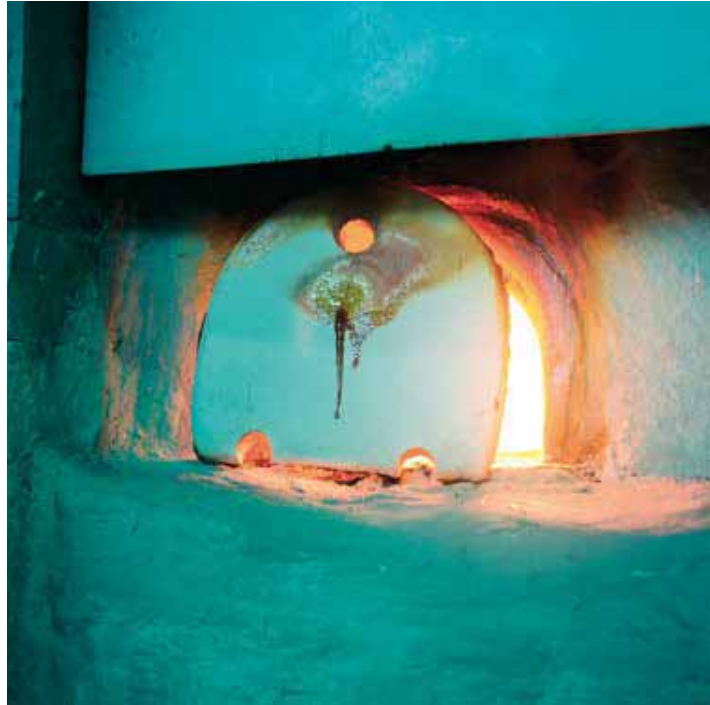

POUR LA GRANDE ET LA PETITE HISTOIRE

INCOMPARABLE, DENSE, LIMPIDE, SONORE ET LUMINEUX, NÉ D'UNE BOULE DE FEU
ET DU SOUFFLE DES HOMMES, LE CRISTAL SELON SAINT-LOUIS
VIBRE DE TOUT LE TALENT HÉRITÉ DE L'HISTOIRE ET DE L'INCROYABLE FANTAISIE
CRÉATIVE INSPIRÉE PAR L'AIR DES TEMPS.

Bien avant que le nom de Saint-Louis ne s'impose dans le cercle très fermé de la haute cristallerie, le verre est déjà roi au pays de Bitche... Dans ce paysage des Vosges du Nord, propice à l'alchimie et aux rêves des hommes, tout est à disposition pour que s'accomplisse le mystérieux mariage du sable et du feu.

Il y a d'abord cette forêt immense, héritée des temps druidiques, avec ses arbres aux essences variées – hêtres, chênes, aulnes –, ses pinèdes, ses landes et ses tourbières. Le bois alimente les fours brûlants, afin que le sable opère sa transmutation. Rose, ocre ou mauve, celui-ci provient d'escarpements de grès spectaculaires. Quand il arrive au point de fusion, grâce à la fougère réduite en cendres et distillée, ce sable se transforme en verre. Au fond des vallées, l'eau fait tourner la roue des moulins, lave le sable et les outils, refroidit les moules... Des Stützenhütten (littéralement « cabanes sur poteaux ») jaillissent au milieu de clairières, souvent à l'origine des premiers villages. Depuis l'époque gallo-romaine jusqu'au milieu du XVII^e siècle, une douzaine de verreries s'implantent à la lisière de la forêt, près de la grande route commerciale qui relie l'Italie aux Flandres. Les hommes et les techniques s'échangent entre Murano et la Bohême pour développer ces prémices d'industrie. Lorsque la forêt s'épuise, le verrier poursuit son chemin. Il faut attendre 1586 et la fondation de la verrerie de Münzthal, ancêtre de Saint-Louis, pour que s'écrive une nouvelle page de l'histoire du verre au pays de Bitche.

Pendant près de deux cents ans, Bitche représente un enjeu stratégique dans une Europe qui se déchire. C'est le plus vaste domaine parmi les comtés de la maison de Lorraine, une ville frontière fortifiée par Vauban, qui signifie à elle seule la limite de la France à l'est. En 1766, lorsque le duché de Lorraine est rattaché au royaume, une nouvelle fabrique est recrée à l'emplacement de l'ancienne verrerie de Münzthal. L'année suivante, Louis XV lui confère le titre de « Verrerie Royale de Saint-Louis » en souvenir de Louis IX. C'est là un privilège exceptionnel, l'estampille « royale » distinguant le meilleur du savoir-faire du pays. Le roi encourage son développement et la nouvelle verrerie de Saint-Louis devient vite un fleuron de l'économie française, d'une ampleur extraordinaire pour l'époque, permettant autour d'elle le renouveau de fabriques de verre alors disparues.

Les maîtres verriers, secrets et fiers, soufflent, gravent, taillent sans relâche, cherchant à réaliser le verre le plus fin et le plus transparent. L'Italie et la Bohême produisent déjà le cristallin, mais c'est l'Anglais George Ravenscroft qui met au point le véritable procédé de fabrication du cristal. En 1781, les hommes de l'art en percent l'énigme à Saint-Louis. C'est une grande première sur le continent européen. L'Académie royale des sciences relate cette expérience fascinante dans un rapport signé de la main de Condorcet et donne à Saint-Louis l'appellation de cristallerie.





Après l'orage de la Révolution sa renommée s'étend à toute l'Europe, et au cours du XIX^e siècle les expositions universelles récompensent régulièrement Saint-Louis et ses créations exceptionnelles. Dans la collection de la manufacture, on compte déjà une multitude de formes : verres, vases, carafes, carafons, coupes, candélabres et lustres, transparents ou opaques, sertis d'émail ou de malachite, enfin le cristal coloré, du bleu foncé au vert chartreuse. Dès 1850, Saint-Louis propose ses précieux presse-papiers, des « boules naïves et bigarrées » qui sauront séduire plus tard Colette et de nombreuses personnalités des arts et lettres ainsi que des têtes couronnées. Perdus quelques temps, les secrets de fabrication de ces « petits tours de force multicolores » seront retrouvés, après la Seconde Guerre mondiale, pour satisfaire la demande d'une clientèle de connaisseurs. Saint-Louis produit chaque année de nouveaux modèles, chacun réalisé en série limitée et dûment numéroté et millésimé.

Lancé sur les rails de la révolution industrielle, Saint-Louis consacre dès le premier tiers du XIX^e siècle l'intégralité de sa production au cristal et s'engage dans une politique technique et artistique faite de redécouvertes et d'inventions. Avec le cristal filigrané, le cristal coloré dans la masse, le cristal pressé, l'opaline de cristal, le cristal doublé, voire triplé, la manufacture taille son actualité en ressuscitant des tours de main liés à l'histoire du verre de Bohême ou de Murano. Avec la taille à la roue, la gravure au bain d'acide et le décor à l'or, la mécanique et la chimie lui fournissent les outils grâce auxquels artisans et artistes réaliseront les plus beaux services, vases et candélabres en cristal. Des salles à manger bourgeoises aux palais impériaux, des chevets intimes aux banquets présidentiels, Saint-Louis séduit le monde entier. Quant au grand monde, conquis par l'idée d'un verre différent pour chaque vin, il adopte aussitôt les usages des services de verres, introduits à table par Saint-Louis dès 1830. Arrangements floraux, éclairages et dégustation : l'art de vivre du cristal s'impose dès lors comme un art d'apparat brillant de tous ses feux. Au fil des innovations, Saint-Louis aura su puiser au cœur des ères décoratives des XIX^e et XX^e siècles, de la Restauration au modern style, en passant par le Napoléon III, l'Art nouveau et les Arts déco, l'essence même de son identité. Jusqu'au design contemporain qui ouvre aujourd'hui la voie des usages inédits.

En 1989, Hermès acquiert avec Pocher une participation dans les Cristalleries de Saint-Louis. Rencontre de deux univers où le haut savoir-faire et l'amour de la tradition rassemblent les hommes et les volontés. Et lorsqu'en 1995 Saint-Louis devient la propriété du groupe Hermès, c'est un élan nouveau et créatif qui conforte le renom incontesté de cette prestigieuse maison.

**GOING BACK IN TIME:
HISTORICAL BACKGROUND**

*UNRIVALLED, DENSE, CLEAR, SONOROUS AND LUMINOUS, BORN OF A BALL OF FIRE
AND THE BREATH OF MAN, SAINT-LOUIS CRYSTAL VIBRATES WITH ALL THE TALENT INHERITED
FROM HISTORY AND EXTRAORDINARY CREATIVE FANTASY INSPIRED BY CURRENT TRENDS.*

Long before the name Saint-Louis became established in the very select circle of haute cristallerie, glass already held sway in the Bitch region... In this northern part of the Vosges, which lent itself to alchemy and dreaming, everything was available to make the mystical union of sand and fire possible.

First, there was the huge forest dating back to the time of the druids, with its varied species of trees – beech, oak and alder – and its pine groves, moors and peat bogs. Wood from the forest fed the red-hot furnaces that made the sand melt. This pink, ochre or mauve sand came from spectacular sandstone escarpments. When it reached melting point, and the addition of distilled bracken ash, it turned into glass. In the valley bottoms, water turned the mill-wheels, washed the sand and tools, and cooled the moulds. Stützenhütten (literally “huts on poles”) sprang up in clearings, often forming the basis for the first villages. From Gallo-Roman times up to the mid-seventeenth century, a dozen or so glassworks were set up on the edge of the forest, near the great trade





road that linked Italy to Flanders. Craftsmen and techniques were exchanged between Murano and Bohemia as part of the development of this nascent industry. Once the forest had been exhausted, the glassmakers continued on their way. In 1586, when the Münzthal Glassworks, Saint-Louis' precursor, was founded, a new chapter opened in the history of glass production in the Bitche region.

For nearly two hundred years, this region occupied a strategic position in the wars that were tearing Europe apart. It was the largest estate of the counties belonging to the house of Lorraine, a border town fortified by Vauban, which alone marked the eastern-most, limit of France. In 1766, when the duchy of Lorraine was finally united with the kingdom of France, a new factory was built on the site of the old Münzthal Glassworks. The following year, Louis the Fifteenth bestowed on it the title "Royal Glassworks of Saint-Louis" in memory of Saint-Louis the Ninth. This exceptional privilege of receiving the royal seal of approval singled out the greatest craftsmanship in the country. The king encouraged its development and the new Saint-Louis Glassworks rapidly became a jewel of the French economy, with an extraordinary amount of influence for its time, thus making possible the revival of glass factories around it that had ceased to function.

The master glassmakers, proud and secretive, blew, engraved and cut glass without respite in their endeavour to produce the finest and most transparent glass possible. Italy and Bohemia were already producing crystalline, but it was the Englishman George Ravenscroft who perfected the technique for making genuine crystal. In 1781, experts at Saint-Louis solved the mystery. This represented a great first for continental Europe. The Royal Academy of Sciences related this fascinating episode in a report penned by Condorcet, and bestowed on Saint-Louis the appellation *Cristallerie* (crystal glassworks).

After the turmoil of the Revolution, the renown of the *Cristallerie* spread through Europe, and throughout the 19th century the universal exhibitions that took place regularly awarded prizes to Saint-Louis and its exceptional works of craftsmanship. The factory's collection already included a multitude of crystal objects: glasses, vases, decanters, bowls, candelabras and chandeliers. These were transparent or opaque, decorated with enamel or malachite, or made of coloured crystal ranging from dark blue to chartreuse green. Around 1850, Saint-Louis' precious paperweights were all the rage: "naïve and parti-coloured balls" with which Colette, numerous celebrities from the world of Arts and Letters, and members of royalty would later become besotted. The secret of how to make these "little multicoloured tours de force", which for a time was lost, was rediscovered after the Second World War in response to demand from a clientele of connoisseurs. Every year, Saint-Louis produces new models, each of which is created in a limited series, numbered and dated.

With the industrial revolution under way, from the early 19th century onwards Saint-Louis devoted its entire production to crystal, following a technical and artistic line marked with many an invention and rediscovery. With each successive revival of a skill dating back to Bohemian, and Murano glassmaking, the glassworks carved out its reputation for filigreed crystal, mass-coloured crystal, pressed crystal, crystal opaline, overlay and even triple-overlay crystal. Mechanical and chemical techniques such as wheel-cutting, acid-etching and gilding lent Saint-Louis craftsmen and artists the tools with which they would create the finest crystal services, vases and candelabras. Saint-Louis crystal was respected and valued throughout the world, admired in upper-middle-class dining rooms and imperial palaces, in the privacy of bedrooms and at presidential banquets alike. In high-society circles, the idea of a different glass for every wine had great appeal, and the custom of using a set of drinking glasses at table, introduced by Saint-Louis in 1830, caught on in no time. Alongside flower arrangements, lighting and fine food, the art of living with crystal flourished in all its splendour. From the Restoration to Modernism, via Napoleon the Third, Art Nouveau and Art Deco, Saint-Louis drew the very essence of its identity from the great decorative arts movements of the 19th and 20th centuries. Today, contemporary design is opening the way to new possibilities in form and function.

Along with Pochet, Hermès acquired a holding in the *Cristalleries de Saint-Louis* in 1989, sparking a meeting of two worlds in which a high level of craftsmanship and a love of tradition are held in the highest esteem. And when, in 1995, Saint-Louis became part of Hermès Group, the renown of this prestigious house was enhanced by a new creative impetus.









LA HAUTE COUTURE DU CRISTAL : FABRICATION D'UN LUSTRE

DEUX MOIS : C'EST LE TEMPS QU'IL A FALLU AUX MAÎTRES VERRIERS DES CRISTALLERIES
DE SAINT-LOUIS POUR RÉALISER L'UN DES PLUS GRANDS LUSTRES DU MONDE.

BALLET ROUGE SOUS LA GRANDE HALLE

Au temps des Romains, la distinction se faisait déjà entre les verriers souffleurs et mouleurs, et les verriers tailleurs et graveurs. Entre le “verre chaud” - coloré, soufflé, modelé sous la halle rougeoyante, et le “verre froid” - taillé, gravé, meulé, doré dans les ateliers de parachèvement. Les artisans de Saint-Louis maintiennent cette tradition du verre, devenue depuis plus de deux siècles celle du cristal. C'est sous la grande halle, que l'on appelle l'atelier du verre chaud, que commence la valse savante des hommes autour de la matière furieuse, officiant tel un corps de ballet aux gestes sûrs et longuement répétés, transmis depuis la nuit des temps, pour que se renouvelle à chaque fois le prodige du cristal.

La lutte est âpre entre la matière, pesante, et le temps, compté, car le cristal se fige à l'air ambiant. Le plus puissant des souffleurs, le visage rougi par les flammes, plonge une lourde canne en fer dans la masse incandescente, brasse cette étrange sucrerie, puis la porte du four à bassin jusqu'au maître verrier. Dans le grondement sourd et enveloppant du feu, celui-ci, debout devant le marbre de son établi, se saisit de la masse de cristal brûlante avec une pince en bois et plonge son extrémité dans un seau d'eau. Des étincelles jaillissent. Tout près, un autre tient la canne à souffler, il tord, creuse, étire la masse épaisse en une fine torsade. Les hommes rassemblés font glisser le cristal brûlant dans un moule en forme de S, où il se fige instantanément. Voilà : la dernière branche du plus grand lustre jamais sorti des ateliers vient de naître!

L'OUTIL, L'ŒIL ET LA MAIN

Du four à la canne, de la canne au moule, des ciseaux au compas, des outils ont servi à sculpter la matière en fusion. La plupart n'ont guère évolué au fil des ans et même des siècles, encore taillés dans du merisier, un bois qui résiste bien à la chaleur. Mais l'essentiel de l'art ne réside-t-il pas dans la main et dans l'œil ? Le verrier, c'est celui qui « sait ». Et plus encore que la qualité intrinsèque de la matière, c'est ce savoir ancestral qui constitue la richesse et le patrimoine de Saint-Louis.

DES GESTES SÛRS

Après avoir subi l'épreuve du feu, la pièce de cristal est séparée de la canne du souffleur : on utilise pour cela une goutte d'eau froide qui, en tombant sur la matière brûlante, provoque un choc thermique. Elle peut alors quitter la grande halle... Mais il faudra encore couper la « calotte » (partie qui la retenait à la canne) à l'aide d'un outil diamanté, puis procéder à un ultime recuit destiné à éliminer les tensions thermiques, avant que le verrier puisse enfin aborder la taille et l'aspect décoratif du cristal. Sous ses doigts experts s'esquisse peu à peu le dessin sommaire du motif de taille à réaliser.

Mais qu'il soit en biseau, en perle, en olive, côte plate ou encore étoile... son geste se doit d'être sûr, son coup d'œil parfait, car aucun défaut ne peut être corrigé ! Un polissage redonne ensuite au cristal « brut de taille » le brillant et l'éclat de sa naissance. Il peut alors être gravé selon divers procédés. Pas moins de onze artistes verriers se succèdent ainsi autour de la fabrication d'une seule verrine. Autant d'étapes qui racontent le savoir-faire et la magie de Saint-Louis. Dans l'atelier de décor, chacune d'entre elles a été tour à tour embellie, gravée avec un motif en filigrane. Jeu de cache entre parties pleines et ajourées, c'est presque une taille légère, rehaussée d'or fin 24 carats ou de platine en filets. Recuite, reprise à la main, polie à la pierre d'agate, chaque pièce ne sera choisie et estampillée qu'au terme d'un examen minutieux.



MONTAGE, DÉMONTAGE, REMONTAGE...

Dans l'atelier de lustrerie, le montage d'essai du lustre a déjà commencé. Le plan de construction est complexe. Ils sont plusieurs à assembler l'armature métallique. Puis, peu à peu, les branches, les vasques, les coupelles de cristal taillé habillent le squelette de métal, chaque pièce étant préalablement inspectée, à la recherche de la plus petite imperfection. Le lustre naît à peine et déjà il se détache, monumental, du mur de béton brut. Du haut de l'échelle, le monteur visse les ampoules et pose les verrines sur les bras de cristal. Mais voilà que le lustre ballote dangereusement! Il faut dire que l'ensemble pèse 1,5 tonne! Treuillé et accroché à la structure d'acier, il est devenu somptueux. Dans les facettes de chacune des 3 000 pièces de cristal qui le composent, on voit le jour, l'or ou l'éclair.

Sa tige centrale, qui s'épanouit en une majestueuse pyramide de cristal atteint trois mètres de hauteur et supporte le poids de ses différents niveaux. Les 129 ampoules tiennent en équilibre sur des bobèches étincelantes. Des guirlandes de pampilles se balancent de branche en branche, retenues par de délicates clochettes de cristal, au battant en forme de larme. Au total, il aura fallu deux journées entières au monteur pour visser, assembler, débusquer les dernières petites irrégularités. Le démontage soigneux peut alors commencer! Les coupes et les pendeloques sont enveloppées dans du papier de soie, tandis que clochettes, branches et verrines s'en vont dormir dans des caissettes fabriquées sur mesure. Bientôt, le lustre sera remonté avec autant de soin par cette même équipe de Saint-Louis, dans le salon d'un lointain palais, d'une belle demeure ou dans un loft immense. Mythique et fastueux, poétique infiniment, réinterprété sans cesse, il reste le témoin séculaire d'un geste archaïque, quand la leur fragile de la bougie, déjà, conjurait l'obscurité de la nuit...

THE HAUTE COUTURE OF CRYSTAL: THE MAKING OF A CHANDELIER

TWO MONTHS IS ALL THE TIME IT TOOK THE MASTER GLASSMAKERS OF THE SAINT-LOUIS CRYSTAL
GLASSWORKS TO MAKE ONE OF THE LARGEST CHANDELIERS IN THE WORLD.

RED BALLET IN THE GREAT HALL

In Roman times, a distinction was already drawn between glass-blowers and -moulders on the one hand, and glass-cutters and -engravers on the other; between the "hotglass" that was coloured, blown and moulded in the red-hot furnace-room and the "cold glass" that was cut, engraved, ground and gilded in the finishing workshop. The craftsmen at Saint-Louis perpetuate this tradition of glassmaking, which for over two centuries has been that of crystal production. It is in the great hall, which is known as the hot-glass workshop, that the expert waltz of the glassmakers around the incandescent substance begins. They glide around like a corps de ballet, with confident and well-rehearsed movements that have been passed down through the ages, each time renewing the wonder that is crystal. It is a fierce battle between heavy matter and time, which is short because crystal hardens at room temperature.

Flushed by the heat, the most powerful of the glass-blowers plunges a heavy iron rod into the incandescent mass, gathers the glowing molten substance into a ball and then carries it to the master glass-maker. Amidst the muffled and all-enveloping roar of the flames, the master, standing at his marble workbench, picks it up with wooden tongs and plunges one end into a bucket of water. Sparks fly. Nearby, another glassmaker holds the blowpipe, turns it, and twists, hollows out and stretches the thick mass into a fine coil. Together the workmen slide the red-hot crystal into an S-shaped mould, where it hardens instantaneously. That's it! The last branch of the largest chandelier ever to come out of these workshops has come to life.





TOOL, EYE AND HAND

From furnace to rod, rod to mould, and chisel to compasses, tools have served to sculpt the molten matter. Most of them have hardly changed over the centuries, still being carved out of cherry-wood, which is heat-resistant. But the real art lies in the sharp eye and dexterity of the craftsman. The glassmaker is the one that “knows”. Even more than the intrinsic quality of the material, it is this age-old knowledge that constitutes Saint-Louis’ wealth and heritage.

A STEADY HAND

Having endured the trial by fire, the piece of crystal is separated from the glass-blower’s rod: a drop of cold water is used which, falling on the burning-hot substance, creates a thermic shock. It may now leave the great hall. But first the “skullcap” must be cut off (the part that fixed it to the rod) using a diamond-edged tool, and then a final annealing carried out - designed to eliminate thermic tension - before the glassmaker can finally proceed to cutting and decorating the crystal. Under his expert fingers, the rough outline of the pattern to be cut takes shape. Whether the cuts are bevelled, pearl- or olive-shaped, Venetian ribbed or star-shaped, the glassmaker must have a steady hand and a perfect eye as defects cannot be corrected! Polishing then gives the “rough” crystal the brilliance and sparkle that are its trademark. It can then be engraved using various techniques.

No less than eleven artist-glassmakers participate in the making of a single hurricane. These many different stages testify to the expert craftsmanship and magic of Saint-Louis. In the decoration room, one by one, the hurricanes are decorated and engraved with a filigree motif. With its subtle interplay of full and open-work parts, the crystal is delicately cut, enhanced with fine 24-carat gold or threads of platinum and, finally, annealed, reworked by hand and polished with agate stone. Each piece will only be selected and stamped after meticulous examination.

ASSEMBLY, DISASSEMBLY, REASSEMBLY

In the chandelier room, the test assembly of the chandelier has begun. The construction plan is complex. Several workmen are required to assemble the metal framework. Then, gradually, the cut-crystal branches, bowls and cups clothe the metal skeleton, each piece inspected beforehand to hunt out the slightest imperfection. The chandelier has hardly begun to take shape and already it stands out imposingly against the rough concrete wall. Standing at the top of the ladder, the fitter screws on the light bulbs and positions the hurricanes on the crystal arms. Suddenly, the chandelier sways dangerously. It should be remembered that it weighs 1.5 tons! Winched up and hung from the steel structure, it is now magnificent. Light and gold flash in the facets of each of the 3,000 pieces of crystal that make up the chandelier.

Its central shaft, which opens out into a majestic crystal pyramid, is three metres (ten feet) high and supports the weight of the chandelier’s different layers. The 129 light bulbs balance on sparkling cups. Held in place by delicate crystal bells with tear-shaped clappers, graceful garlands swing from branch to branch. All in all, it has taken the fitter two whole days to assemble and screw on the pieces, and to track down any last small irregularities. Now can begin the painstaking task of disassembly! The bowls and pendants are wrapped in tissue paper, while bells, branches and hurricanes will slumber in custom-made boxes. Soon the chandelier will be reassembled with the same care by the same team from Saint-Louis, in the drawing-room of a far-off palace, a beautiful mansion or a huge loft. Mythical and magnificent, infinitely poetic and constantly reinvented, it remains the age-old reminder of an ancient action, when the faint glow of a candle first defied the darkness of the night...



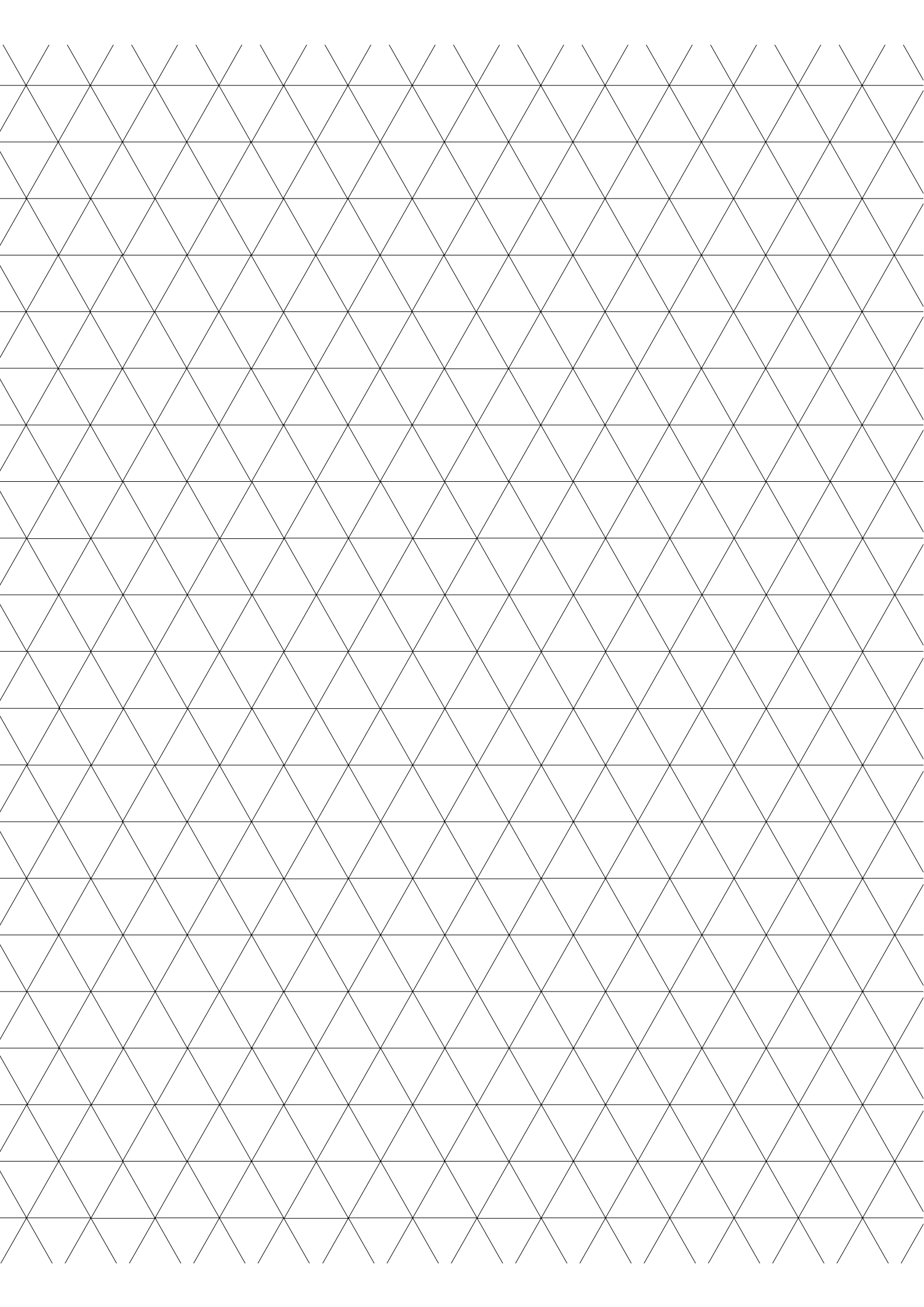

LE CRISTAL À LA CARTE : LES SERVICES DE DEMI-MESURE ET DE SUR-MESURE

UNE OFFRE STANDARD ÉTENDUE

Saint-Louis offre une large gamme de luminaires aux dimensions variées, composée de lustres, d'appliques, de candélabres, flambeaux et photophores. Tous les modèles électrifiés sont équipés d'un système électrique CE et d'ampoules 15 W.

LE SERVICE DE DEMI-MESURE

Saint-Louis propose une personnalisation de l'offre standard : le demi-mesure. Ce service s'applique aux collections Royal et Thistle, ainsi qu'aux candélabres, flambeaux et photophores. Il permet de répondre en toute autonomie, et immédiatement, à un certain nombre de demandes spéciales anticipées par Saint-Louis. Il consiste principalement à proposer, sous forme d'options, des variantes aux modèles standard, en vue d'une meilleure adéquation aux désirs du client.

LE SERVICE SUR-MESURE

Le service sur-mesure permet d'adapter les lustres, appliques et candélabres de la collection à tous les souhaits du client, en fonction notamment :

- des dimensions des luminaires,
- du nombre de lumières,
- de la personnalisation des verrines,
- des décors souhaités sur les luminaires,
- du nombre de circuits d'allumage,
- d'éventuelles variantes aux options proposées en demi-mesure.

Chaque demande est examinée par le bureau d'études de Saint-Louis afin de déterminer la faisabilité, le prix et le délai de réalisation. Le service sur-mesure est à même d'étudier toute la création de nouveaux modèles. Les options disponibles sont détaillées à la fin du catalogue.

**CRYSTAL À LA CARTE:
CUSTOMISED
AND MADE-TO-ORDER COLLECTIONS**

READY-TO-LIGHT COLLECTION

Saint-Louis offers a broad range of lighting of different sizes: these consist of chandeliers, sconces, candelabras, candleholders and photophores. All electrical models are fitted with a CE electrical system and 15 W bulbs.

CUSTOMISED OPTIONS

Saint-Louis offers a customised version of the ready-to-light collection. This service applies to the Royal and Thistle collections and to candelabras, candleholders and photophores. The customised options make it possible to meet, without constraint or delay, a number of specific requirements that have been anticipated by Saint-Louis. It consists in offering variations on the standard models to satisfy customer's wishes.

MADE-TO-ORDER

The made-to-order service makes it possible to adapt the chandeliers, sconces and candelabras in the collection to meet all of the customer's requirements, notably in terms of:

- the dimensions of the lighting*
- the number of lights*
- personalisation of hurricanes*
- the decoration desired on the lighting*
- the number of lighting circuits*
- possible variations on options in the customised collection*

Each order is reviewed by Saint-Louis' research department in order to determine feasibility, as well as price and delivery time. The bespoke service makes it possible to study out and create any new project. The available options are detailed at the end of the catalog.

COMPOSITION D'UN LUSTRE COMPOSITION OF A CHANDELIER

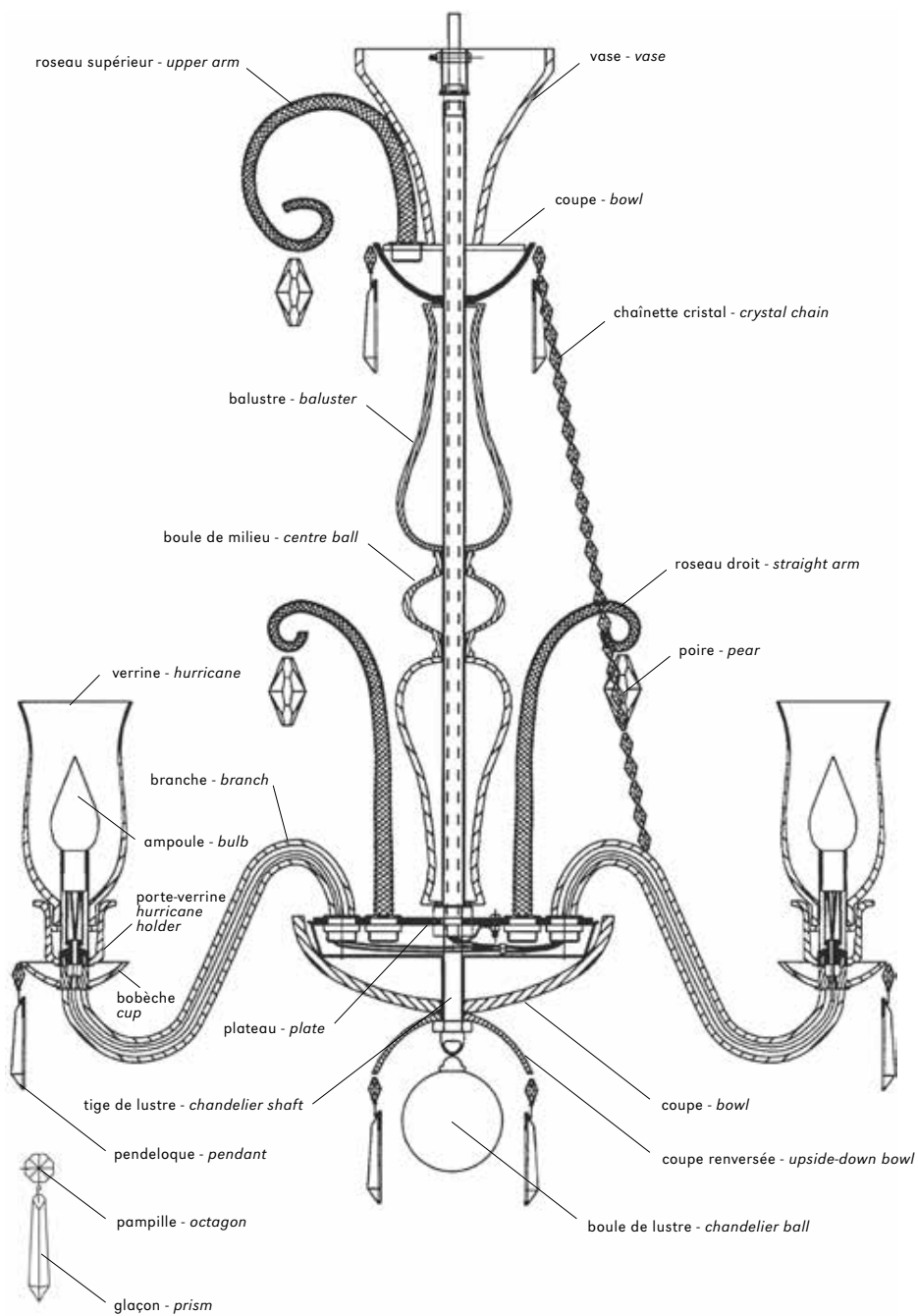

détail d'une pendeloque
pendant detail



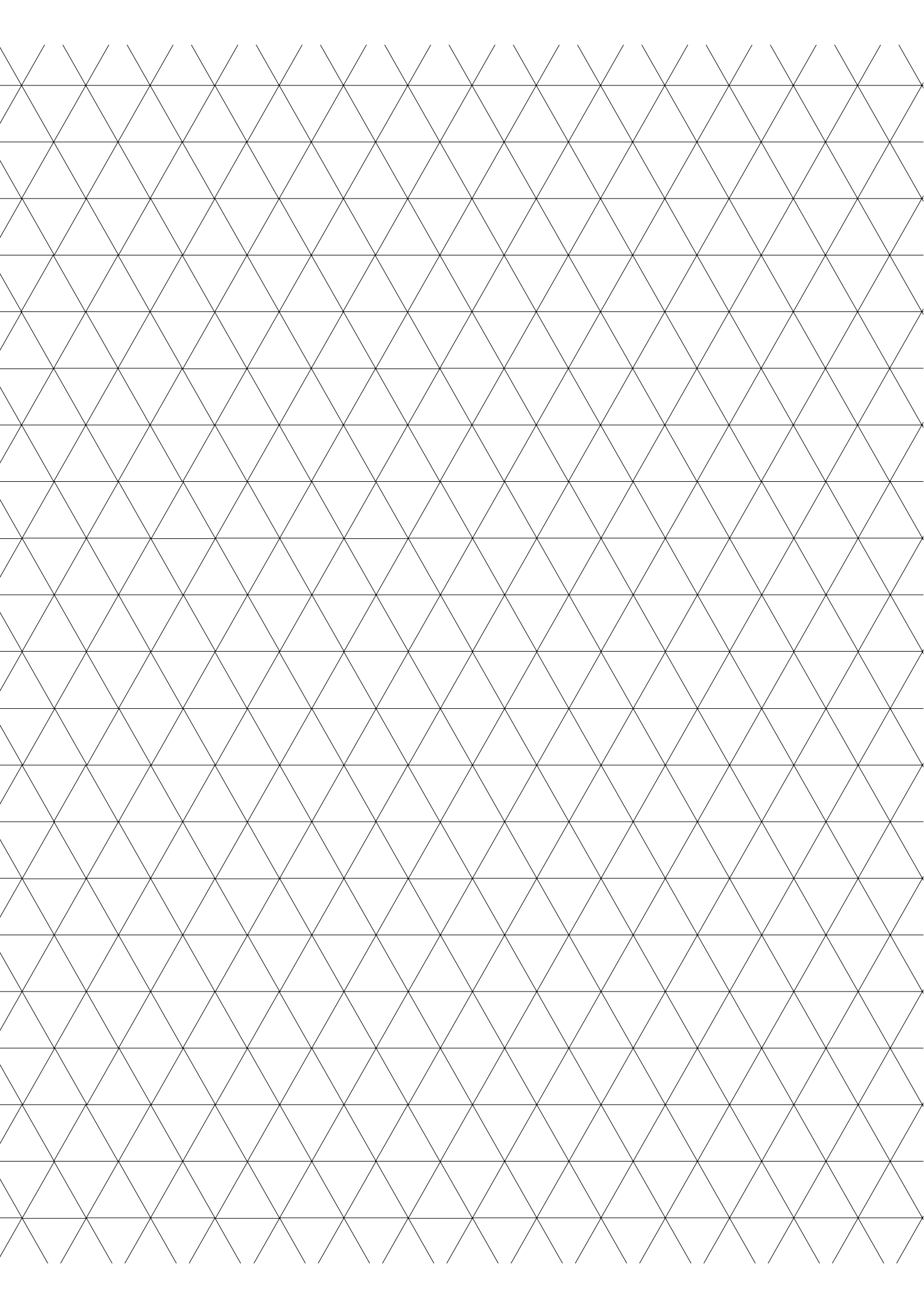

SOMMAIRE

— Contents

À SUSPENDRE - *CELLING LIGHT*

+ INTEMPOREL - *TIMELESS*

Arlequin, Flamboyance, Grand Siècle, Maharadja,
Mystère, Renversant, Royal, Thistle

+ CONTEMPORAIN - *CONTEMPORARY*

Adiante, Apollo, Excess, Hulotte
Lanternes Magiques, Saule, Vibration

MURAL - *WALL LIGHT*

+ INTEMPOREL - *TIMELESS*

Arlequin, Flamboyance, Royal, Thistle

+ CONTEMPORAIN - *CONTEMPORARY*

Adiante, Apollo, Matrice, Vibration

À POSER - *FREESTANDING LAMP*

+ INTEMPOREL - *TIMELESS*

Arlequin, Bambous, Dauphins, Laetitia,
Orience, Pégase, Renaissance, Royal,
Thistle, Tommy

+ CONTEMPORAIN - *CONTEMPORARY*

Adiante, Apollo, Hulotte, Lanternes Magiques,
Matrice, Plein Phare, Saule, Vibration

OPTIONS ET SERVICES - *OPTIONS AND SERVICES*

	À SUSPENDRE CEILING LIGHT	MURAL WALL LIGHT	À POSER FREESTANDING LAMP
Adiante	P. 115	P. 195	P. 261
Apollo	P. 123	P. 199	P. 263
Arlequin	P. 41	P. 173	P. 213
Bambous			P. 217
Dauphins			P. 223
Excess	P. 131		
Flamboyance	P. 47	P. 175	
Grand Siècle	P. 55		
Hulotte	P. 141		P. 267
Laetitia			P. 225
Lanternes Magiques	P. 149		P. 269
Maharadja	P. 61		
Matrice		P. 201	P. 271
Mystère	P. 65		
Orience			P. 237
Pégase			P. 239
Plein Phare			P. 275
Renaissance			P. 241
Renversant	P. 69		
Royal	P. 75	P. 177	P. 243
Saule	P. 155		P. 277
Thistle	P. 99	P. 189	P. 247
Tommy			P. 253
Vibration	P. 159	P. 203	P. 281

Adiante — Simplicité, transparence et tailles géométriques sont les maîtres mots de cette ligne d'inspiration Art Déco. Les facettes taillées de biseaux et les larges filets confèrent aux luminaires une modernité qui leur permettent de s'intégrer dans tous les intérieurs.

Simplicity, transparency and geometric cuts are the key words of this Art Deco inspired line. Bevel-cuts facets and wide rims lend the lightings a modernity that makes it suitable for all interiors.

Apollo — Les luminaires Apollo, signé Godefroy de Virieu et Stefania Di Petrillo, s'affranchissent des codes classiques pour offrir un bouquet lumineux et ludique. Une fois n'est pas coutume, structure métallique et fil sont à l'honneur et dessinent un objet ultra contemporain, aérien et poétique, habillé de constellations féériques.

The Apollo lightings designed by Godefroy de Virieu and Stefania Di Petrillo, breaks away from classic norms to offer a playful bouquet of light. For once, steel structure and wire are in the spotlight and draw an ultra-modern, airy and poetic object, adorned with enchanting constellations.

Arlequin — Les Arlequin se parent d'une panoplie de couleurs composée avec espièglerie et éclairent en toute gaieté un nouveau courant de marivaudage décoratif.

The Arlequin are adorned with an array of mischievous colours, illuminating a new decorative mode of light-hearted banter.

Bambous — Un pied en cristal massif pour cette ligne de photophores qui éclairent vos intérieurs tout en douceur grâce aux verrines Apollo, Lady, Mary, Victoria et petite verrines biseaux.

A massive crystal foot for this line of photophores that illuminate your interiors softly, thanks to the Apollo, Lady, Mary, Victoria and bevels small hurricanes.

Dauphins — Des dauphins en relief s'enroulant autour d'un jet d'eau décorent le pied de cristal et nous laissent imaginer ce flambeau en train d'illuminer un ballet de dauphins tourbillonnants.

Embossed dolphins wrapping around a fountain decorate the crystal foot, and let us imagine that this candleholder illuminates a swirling ballet of dolphins.

Excess — Inspiré par la forme brute du cristal de roche, la ligne Excess marie la créativité d'Hervé Van Der Straeten au savoir-faire plusieurs fois centenaires des Cristalleries de Saint-Louis. Abondance de cristaux bruts, éclairés ou éclairants, qui se répondent dans un jeu subtil de reflets scintillants, ces lustres revisitent l'univers du luminaire. Un cristal taillé diamant parachève en beauté leur éclat.

Inspired by the brut form of rock crystal, the Excess line blends the creativity of Hervé Van Der Straten with

COLLECTIONS

— Collections

the centuries-old expertise of the Saint-Louis crystalworks. These chandeliers revisit the world of lights with an abundance of rough crystals that both provide and receive luminosity as they echo each other in a subtle play of sparkling reflections. A diamond-cut crystal beautifully completes their brilliant radiance.

Flamboyance — Quintessence de la maîtrise du cristal, Flamboyance révèle le nouveau regard d'Hilton McConnico sur la lumière Saint-Louis. Cette réinterprétation du style baroque célèbre la rencontre d'un procédé de fabrication ancestral et d'une création contemporaine. Une ligne de luminaires en cristal clair sablé, doublé de cristal bleu ou d'émail blanc qui captive et fascine, illumine et éblouit. Verrines et coupes peuvent être allumées séparément ou simultanément.

The ultimate in the art of crystal making, Flamboyance reveals Hilton McConnico's new take on Saint-Louis lighting. This reinterpretation of the Baroque style celebrates the encounter of time-honoured manufacturing and a contemporary creation. A line in frosted clear crystal, cased with captivating and intriguing blue crystal or white enamel, illuminates and dazzles. Hurricanes and bowls can be lit separately or simultaneously.

Grand Siècle — Déclinaison chic et choc de la ligne Royal, le lustre Grand Siècle est orné d'élégants abat-jours qui lui confèrent un style plus baroque et boudoir. Laissez-vous séduire par la délicatesse de sa douce diffusion lumineuse.

Unconventional chic variation of the Royal line, the Grand Siècle chandelier is adorned with elegant lampshades, giving it a piquantly baroque boudoir style. Give in to its soft, delicate glow.

Hulotte — Paola Navone, cette entichée de la couleur s'est trouvée comme un poisson dans les eaux cristallines de Saint-Louis. D'emblée enthousiaste, elle a manifesté le besoin de comprendre toutes les techniques : taille en perles, pointes de diamant, biseaux, cristal de couleur. Dans sa ligne baptisée « Hulotte », Paola a concentré ses obsessions, ses prédilections, sa patte : les pois, les croix, le bleu, les ondulations souples dont devient capable la matière la plus solide quand elle prend pour modèles les étoffes et les eaux.

Passionate about colour, Paola Navone took like a duck to the crystalline waters of Saint-Louis. Filled with enthusiasm, she immediately set out to understand the entire range of techniques: pearl cutting, diamond points, bevel cutting,

coloured crystal. To highlight the outline and timeless wisdom of the owls in her “Hulotte” collection, Paola channelled her obsessions, passions and signature style into these creations: polka dots, crosses, the colour blue and the gentle undulations that can characterise even the most solid of materials when inspired by fabrics and flowing waters.

Laetitia — Un pied en cristal massif, des branches creuses et des verrines à côtes vénitiennes sont les pleins et les déliés des luminaires Laetitia.

A massive crystal foot, twisted hollow arms and Venetian cuts hurricanes are the broadstrokes & fine strokes of the Laetitia lightings.

Lanternes Magiques — Les Lanternes Magiques imaginées par Marie-Christine Dorner est une ligne originale d’objets, à poser et à suspendre. Le motif de ces tailles en biseaux crée un jeu de mouvement où l’œil se perd, et la lumière se reflète. La source lumineuse employée est en led, ultra compacte elle disparaît tout en mettant en valeur le cristal et en dessinant une rosace sur la table.

Designed by Marie-Christine Dorner, Les Lanternes Magiques is a unique range of objects, to place or hang. The displays beveled patterns creating an illusion of movement which reflect light and confound the eye. The light source used is in LED, ultracompact, it disappears while highlighting the crystal and drawing a rosette on the table.

Maharadja — Le style affirmé de ce lustre de cristal ambre et cristal clair s’inspire du dessin de la fontaine d’un palais princier de Jaipur. Ses courbes douces, ses branches torsadées et verrines arrondies recèlent des tailles en biseau, diamant fin et facettes qui magnifient le cristal. L’équilibre de ses formes harmonieuses évoque la splendeur sereine d’un palais oriental.

The assertive style of this clear crystal and amber crystal chandelier is inspired by a drawing of a fountain at the royal palace in Jaipur. Its soft curves, twisted arms and round hurricanes feature bevel, fine-diamond and facet cuts enhance the beauty of the crystal. The balance of its harmonious shapes evokes the serene splendour of an Eastern palace.

Matrice — À Saint-Louis, c’est au grand entrepôt des moules que Kiki van Eijk a eu l’un de ces coups de foudre qui ne trompent pas. Là, dans cette salle obscure, quelques deux mille moules en fonte sont alignés sur des étagères qui courent le long des murs, tandis que les quatre mille autres reposent dans des caisses et des caves. Ces coques vides, de quoi les emplir ? L’idée, carnavalesque et profonde, naquit. Confectionner, en cristal, une lampe en forme de moule dont l’ouverture progressive, à la main, libère la lumière enclose, adoucie par un paravent de papier japonais. Et parce qu’elle donne naissance, l’appeler “ Matrice”.

It was while looking at the huge supply of moulds in the Saint-Louis warehouse that Kiki van Eijk had one of her sure-fire flashes of inspiration. Some two thousand cast-iron moulds line the shelves of this dark room, while four thousand others nestle in crates and cellars. With what should she fill these empty shells? She felt the stirrings of an intense, carnivalesque idea. She would make a crystal lamp in the shape of a mould. Opening it up by hand would liberate the light inside, softened by a Japanese paper screen. And because she would be giving birth to these new creations, she would call the collection “Matrice”, French for “matrix”.

Mystère — Saint-Louis, maître des couleurs, relance son cristal noir avec le lustre Mystère. Cette couleur énigmatique, datant de la première partie du 19^e siècle, se retrouve aujourd’hui en collection. Les contrastes lumineux de cette ligne éblouissent, ses formes rehaussées d’abat-jours surprennent, sa couleur au brillant remarquable est unique et mystérieuse, et son mouvement solennel.

Saint-Louis, master of colours, is resurrecting its black crystal through the launch of the Mystere chandelier. This enigmatic colour, dating back to the early 19th century, is today once again in collection. The line’s luminous contracts dazzle; fashioned from raised lampshades, the shape surprises. Its colour, of remarkable brilliance, is unique and mysterious, the movement is solemn.

Orience — Réalisé en cristal doublé, le décor est réalisé au sablage puis repris à l’or fin. Orience est l’enfant de l’Orient et de l’Occident, les arabesques d’inspiration islamique dansent sur un bleu éclatant.

Created in layered crystal, the decoration is made with the sanding technique and then with fine gold. Orience is the child of the East and the West, the islamic inspired arabesques are dancing on a brilliant blue crystal background.

Pégase — Pégase fait référence à la mythologie grecque : tel un cheval ailé, le candélabre s’élançe pour illuminer notre inspiration poétique, qui ne sera point tuée par Bellérophon et fera briller la chimère sans fin.

Pegase is a reference to Greek mythology: like a winged horse, the candelabra dashingly illuminates our poetic inspiration, which Bellerophon cannot kill. It will shine mythically without end.

Plein Phare — Comment relier un phare breton au 7^eme Art en partant d’un seau à glace ? C’est toute la magie de l’alchimie créative chuchotée par le cristal à l’oreille de Florence Bourel. La créatrice s’amuse en effet à détourner le très classique seau à glace en luminaire digne d’une lentille de Fresnel. La vibration esthétique de la taille biseaux, travaillée sur la totalité de l’objet, entraîne un jeu de diffraction tel que la pièce de cristal apparaît comme un bloc

massif illuminé de l'intérieur. Dans l'angle d'une pièce, sur le coin d'une table, la bien nommée lampe à poser Plein Phare brille de mille feux.

What could be the link between a Breton lighthouse and the world of cinema, taking an ice bucket as a starting point? This is the magical creative alchemy whispered by the crystal to the designer Florence Bourel. Thus, in playful spirit, she turns a perfectly classic ice bucket into a table lamp worthy of a Fresnel lens. The aesthetic resonance of the bevel cut, worked across the entire lamp, creates a diffractive effect giving the piece of crystal the appearance of a solid block lit from inside. Placed in the corner of a room or on one side of a table, the aptly named Plein Phare table lamp is a veritable beacon of sparkling light.

Renaissance — La collection Renaissance avec son décor floral gravé à la roue permettra d'éclairer tout en douceur les intérieurs.

The Renaissance collection with its wheel-engraved floral pattern will be able to illuminate the interiors with a soft light.

Renversant — La tête à l'envers pour ce lustre renversant, qui vient avec humour, compléter la collection des lustres Royal.

This topsy-turvy and stunning chandelier is on its head and is here to complete the Royal chandeliers collection, bringing with it a touch of humor.

Royal — La ligne Royal offre un jeu de facettes où les différentes tailles exaltent la pureté et l'éclat du cristal. À partir d'un squelette commun chaque lustre est disponible avec verrines, sans verrines, en version courte ou en version longue pour satisfaire toutes les envies. Cette collection se distingue par la diversité des options proposées : verrines, roseaux, chaînettes, pendeloques, pampilles, bobèches et par un large choix d'appliques, de candélabres qui complète cette ligne.

The Royal line offers a play of facets where the different cuts exalt the purity and radiance of the crystal. Based on a common frame, each chandelier is available with or without hurricanes, in short version or long version to satisfy all the customer desires. This new collection is characterized by its diverse options: hurricanes, arms, small chains, pendants, octagons, candle-rings and by a wide range of sconces, candelabras that completes this line.

Saule — À Saint-Louis, c'est à la taillerie, l'atelier où les artisans parachèvent les différentes pièces de cristal, que Ionna Vautrin a vu son œil irrésistiblement attiré par un carton d'où sortaient une dizaine de branches de lustre. Comment tordre et torsader les roseaux de cristal plein jusqu'à les nouer sur eux-mêmes, jusqu'à les transformer en corolles, en bouquets de racines renouvelées ? Le résultat ? C'est la ligne « Saule », ainsi nommée pour sa profusion de branches

en couronne, mais qui aurait aussi bien pu s'appeler Roseau Pensant...

It was in the cutting workshop at Saint-Louis, where expert crystal workers perfect their creations, that Ionna Vautrin's eye was irresistibly drawn to a dozen chandelier arms sprouting from a cardboard box. How to coil and twist solid crystal rods until they knot themselves into flowers, into bouquets of roots infused with new life? The result is the "Saule" ("Willow") collection, baptised in honour of its crown-like profusion of crystal branches. However, the delicate twisted rods, almost reedfragility, also bring another name to mind: the "Thinking Reed", perhaps inspired by Pascal's famous words "Man is but a reed, the most feeble thing in nature, but he is a thinking reed".

Thistle — Parfaitement coordonnés au service de verres à décor de rosaces et de chardons qui ornent les plus belles tables depuis 1913, les luminaires Thistle dégagent une impression de magnificence et de grand raffinement, avec leur large frise gravée et peinte à l'or ou au platine, leurs paraisons à côtes vénitiennes et leur semis de tailles en biseau.

With their rosette and thistle decorations, Thistle lightings perfectly match the glasses service that has adorned the most beautiful tables since 1913. They exude a sense of magnificence and great refinement with their engraved border painted in gold or platinum, their Venetian-cut parisons and their sprinkling of bevel cuts.

Tommy — Devenu service ambassadeur après son coup d'éclat à Versailles lors d'un légendaire déjeuner royal en 1938, Tommy reflète, depuis son pied en étoile jusqu'aux verrines taillées de diamants, biseaux, cordons et perles, tout le savoir-faire, la dextérité et le brio des maîtres verriers.

After its brilliant showing at Versailles in 1938 at a legendary royal lunch, the Tommy service has captured the symbolic essence of Saint-Louis. From its star base to its diamond-cut, bevells, chains and beads cuts hurricanes, it showcases all the craftsmanship and dextrous brio of master glassworkers.

Vibration — Dessinés par Éric Gizard, les luminaires Vibration mettent en mouvement la taille diamant emblématique de Saint-Louis. Les courbes taillées du cristal contrastent avec son armature stricte en métal, et sa ligne souligne la modernité de l'épure. Ces luminaires conviennent aux intérieurs contemporains et urbains.

Designed by Eric Gizard, the Vibration lightings reflect a movement in Saint-Louis's iconic diamond cut. The crystal curved lines contrast with its strict metal armature, it underlines the modern flavour of understatement. These lightings fit in contemporary and urban homes.

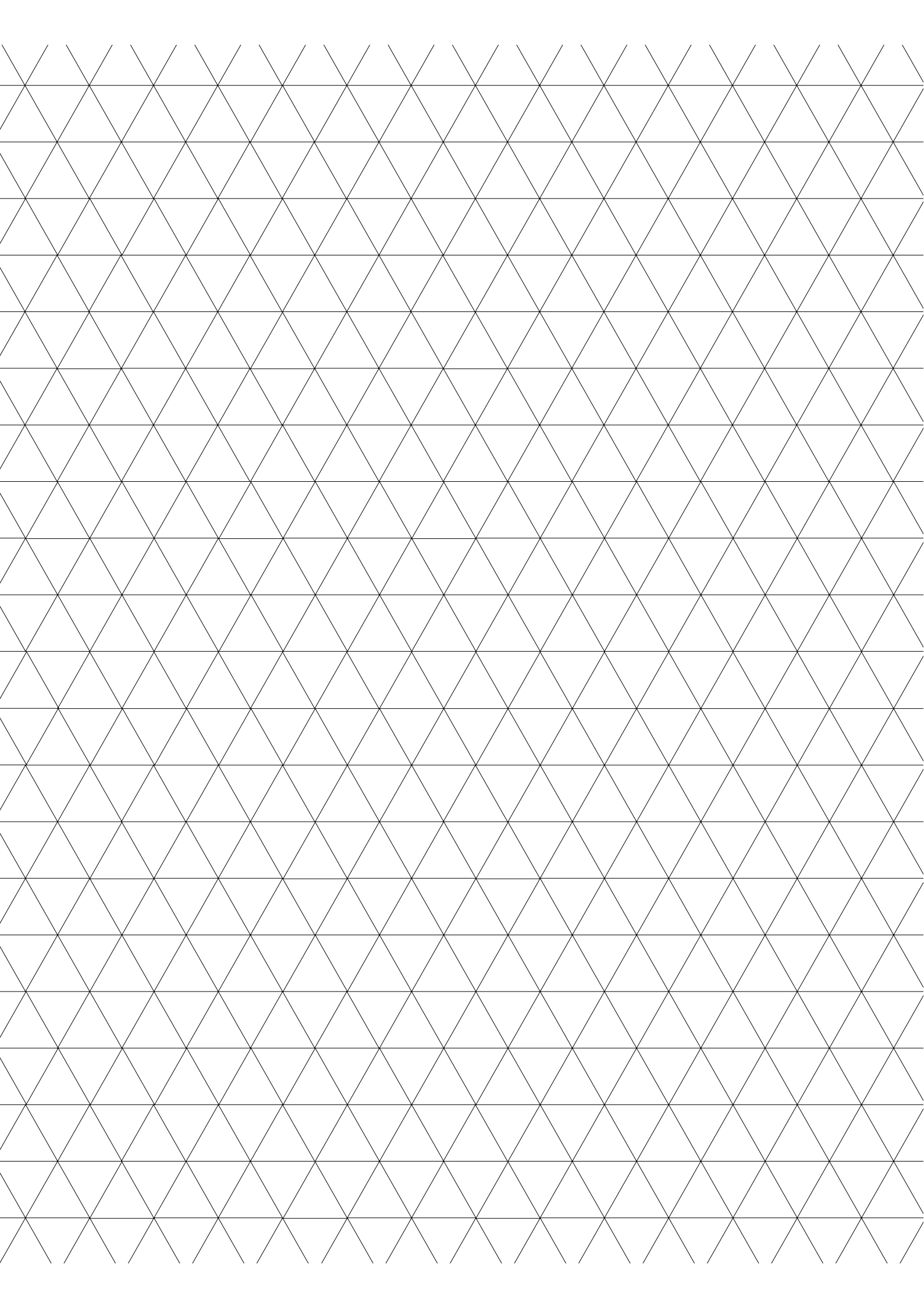

A SUSPENDRE
CEILING LIGHT

INTEMPOREL

— Timeless



Arlequin

2012

Lustre 8 lumières
8-light chandelier

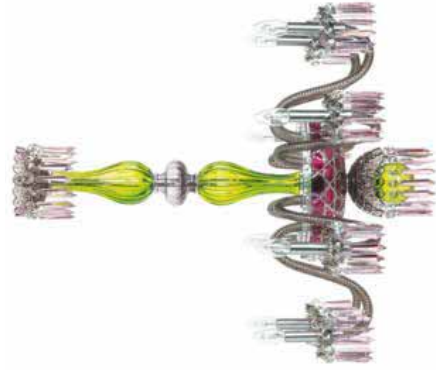

Grand Siècle

2007

Lustre 12 lumières
12-light chandelier



Flamboyance

HILTON McCONNICO — 2006

Lustre 8 lumières
8-light chandelier



Maharadja

2006

Lustre 8 lumières
8-light chandelier



Mystère

2007

Lustre 8 lumières
8-light chandelier

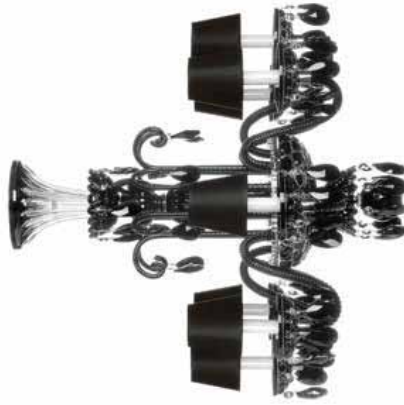

Renversant

2011

Lustre 8 lumières
8-light chandelier



Royal

2015

Lustre 8 lumières
8-light chandelier

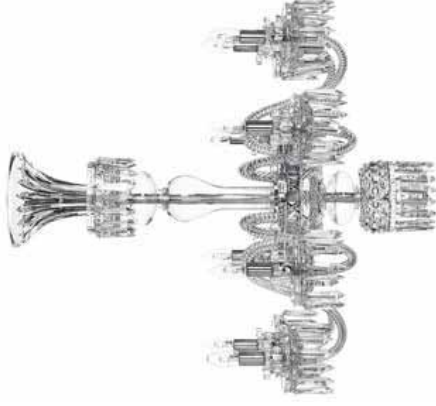

Thistle

1995

Lustre 8 lumières
8-light chandelier

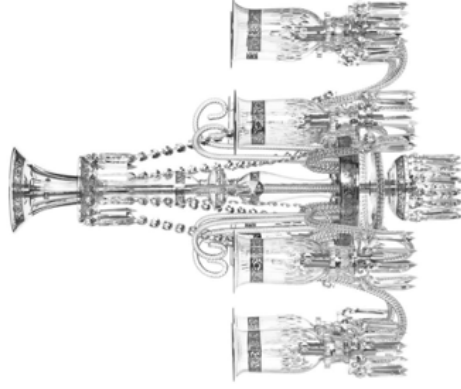

CONTEMPORAIN

— Contemporary



Adiante

2004

Lustre 8 lumières
8-light chandelier**Apollo**

CODEFROY DE VIRIEU, STEFANIA DI PETRILLO — 2011

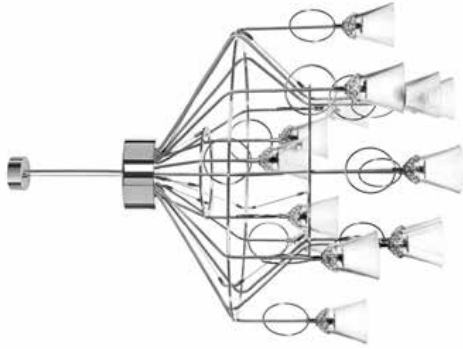
Lustre 15 lumières
15-light chandelier**Excess**

HERVÉ VAN DER STRAETEN — 2007

Lustre horizontal 20 lumières
20-light horizontal chandelier**Hulotte**

PAOLA NAVONE — 2013

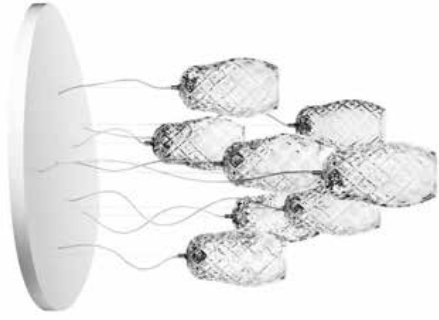
Suspension 8 lumières
8-pendant light**Lanternes Magiques**

MARIE-CHRISTINE DORNER — 2011

Suspension 1 lumière
1 pendant light**Saule**

IONNA VAUTRIN — 2013

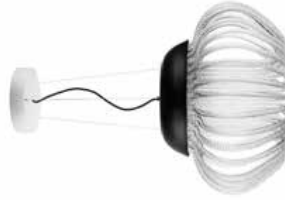
Suspension 1 lumière
1 pendant light**Vibration**

ÉRIC GIZARD — 2009

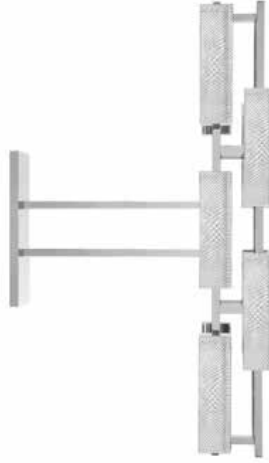
Lustre horizontal 140
140 horizontal chandelier

SOMMAIRE

— Contents

INTEMPOREL - *TIMELESS*

Arlequin, Flamboyance,
Grand Siècle,
Maharadja, Mystère,
Renversant, Royal,
Thistle

CONTEMPORAIN - *CONTEMPORARY*

Adiante, Apollo,
Excess, Hulotte,
Lanternes Magiques,
Saule, Vibration

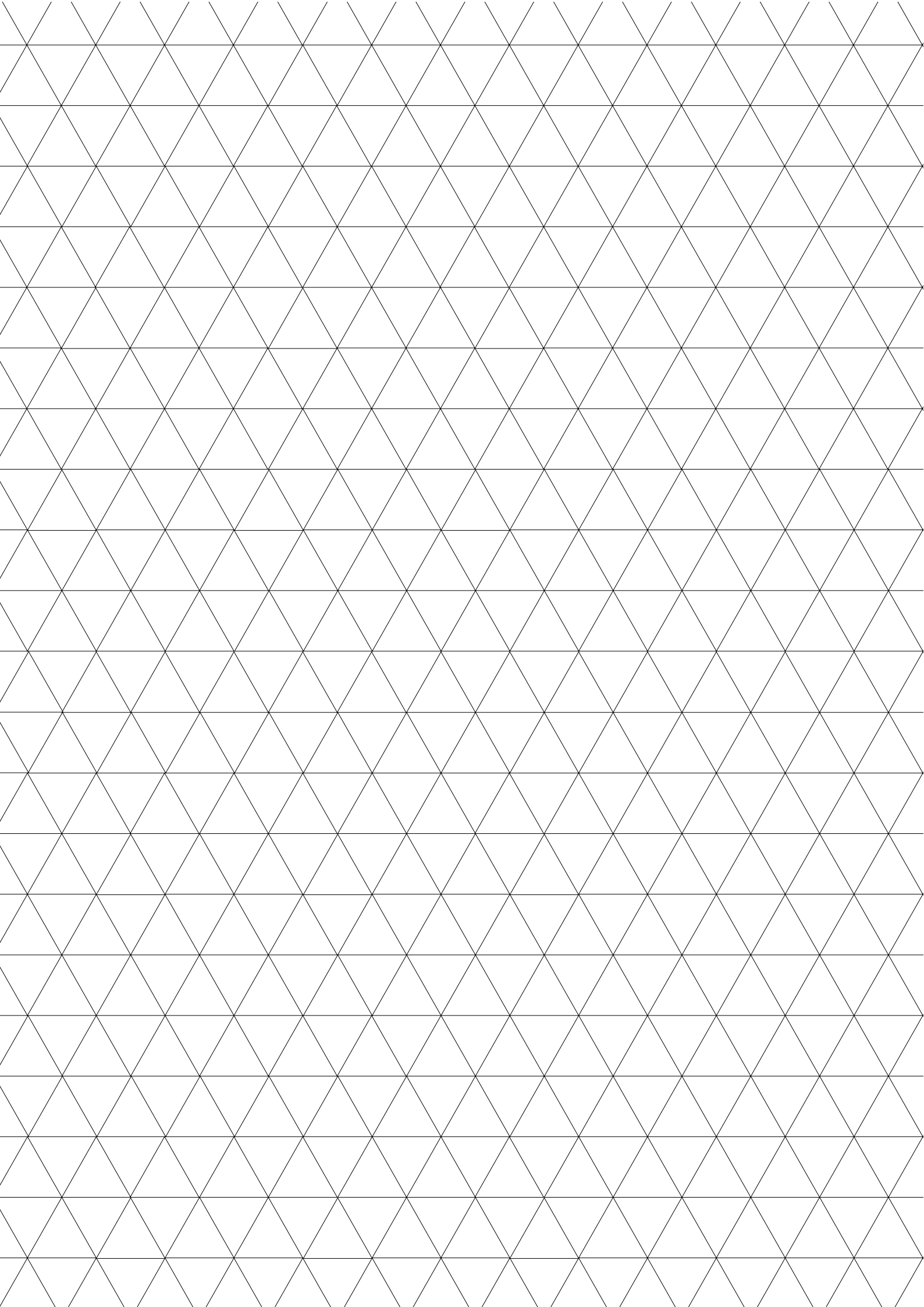

SOMMAIRE

— Contents

INTEMPOREL - *TIMELESS*

Arlequin, Flamboyance,
Grand Siècle,
Maharadja, Mystère,
Renversant, Royal,
Thistle

ARLEQUIN



Lustre 8 lumières, bleu et noir
8-light chandelier, blue and black

79204092 - EU
79204792 - US
79203992 - Japon

Lustre 8 lumières
Arlequin

8 branches torsadées creuses flanelle
Coupe doublée améthyste taillée diamant pierreries
Coupes diamant pierreries flanelle
Balustres côtes vénitiennes larges chartreuse
Boule de milieu côtes vénitiennes larges violette
Boule de lustre cristal doublée chartreuse taillée perles
Bobèches flanelle avec pendeloques cristal lilas
taillées en facette
Nombre de lumières : 8
Puissance maximale autorisée
par ampoule : 40 W
Livré avec 8 ampoules « Flamme » halogène 28 W

8-light chandelier
Arlequin

8 twisted hollow branches flannel-grey
Clear crystal layered with amethyst crystal bowl with diamond cut
Flannel-grey crystal bowls with diamond cut
Large venetian-style chartreuse-green balusters
Large venetian-style purple middle ball
Crystal clear layered with chartreuse crystal pearl cut
chandelier ball
Flannel-grey cups with facet-cut crystal pendants and lilac
octagons
Number of lights: 8
Maximum power output per bulb: 40 W
Provided with 8 28-W flame-shaped bulbs

Version électrique standard
Tension nominale : 220 - 240 V / 50 Hz
Courant maximal : 1,4 A

Standard electrical version
Nominal voltage: 220 - 240 V / 50 Hz
Maximum current: 1.4 A

Version électrique États-Unis
Tension nominale : 100 - 127 V / 60 Hz
Courant maximal : 2,9 A

United States electrical version
Nominal voltage: 100 - 127 V / 60 Hz
Maximum current: 2.9 A

Version électrique Japon
Tension nominale : 100 - 127 V / 50 Hz
Courant maximal : 3,2 A

Japanese electrical version
Nominal voltage: 100 - 127 V / 50 Hz
Maximum current: 3.2 A

Arlequin

2012

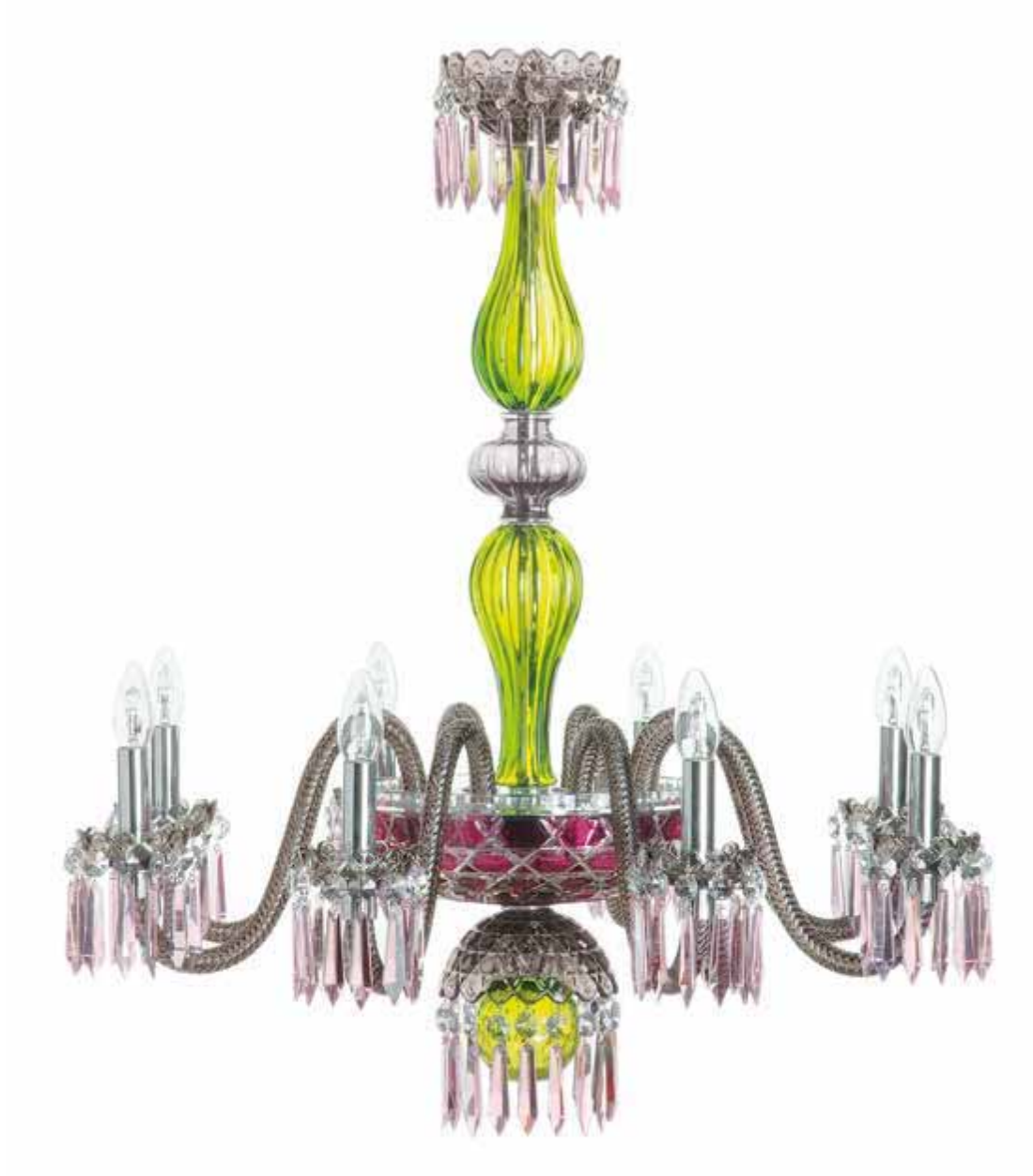

Lustre 8 lumières, améthyste et chartreuse
8-light chandelier, amethyst and chartreuse-green
Hauteur - Height: 850 mm - 33.5 in
Diamètre - Diameter: 800 mm - 31.5 in
Poids - Weight: 18 kg
Packaging: 2 boîtes en bois - 2 wooden boxes

79204091 - EU
79204791 - US
79203991 - Japon



Lustre 18 lumières, améthyste et chartreuse
18-light chandelier, amethyst and chartreuse-green

79204191 - EU
 79204891 - US
 79203891 - Japon

Lustre 18 lumières
Arlequin

18 branches torsadées creuses flanelle
 Coupes doublées noires taillées diamant pierreries
 Coupes diamant pierreries flanelle
 Vase de lustre en cristal clair doublé flanelle
 avec taille biseaux
 Balustres côtes vénitiennes larges bleu foncé
 Boule de milieu côtes vénitiennes larges flanelle
 Boule de lustre cristal doublé bleu-foncé taillée perles
 Bobèches flanelle avec pendeloques cristal clair taillées
 en facette et pampilles ambres
 Nombre de lumières : 18
 Puissance maximale autorisée par ampoule : 40 W
 Livré avec 18 ampoules « Flamme » halogène 28 W

18-light chandelier
Arlequin

18 twisted hollow branches flannel-grey
 Clear crystal layered with black crystal bowl with diamond cut
 Flannel-grey crystal bowls with diamond cut
 Clear crystal layered with flannel-grey crystal vase with bevels cut
 Large venetian-style dark blue balusters
 Large venetian-style flannel-grey middle ball
 Crystal clear layered with dark blue crystal pearl cut
 chandelier ball
 Flannel-grey cups with facet-cut crystal pendants
 and amber octagons
 Number of lights: 18
 Maximum power output per bulb: 40 W
 Provided with 18 28-W flame-shaped halogen bulbs

Version électrique standard
 Tension nominale : 220 - 240 V / 50 Hz
 Courant maximal : 3,3 A

Standard electrical version
 Nominal voltage: 220 - 240 V / 50 Hz
 Maximum current: 3.3 A

Version électrique États-Unis
 Tension nominale : 100 - 127 V / 60 Hz
 Courant maximal : 6,6 A

United States electrical version
 Nominal voltage: 100 - 127 V / 60 Hz
 Maximum current: 6.6 A

Version électrique Japon
 Tension nominale : 100 - 127 V / 50 Hz
 Courant maximal : 7,2 A

Japanese electrical version
 Nominal voltage: 100 - 127 V / 50 Hz
 Maximum current: 7.2 A

Arlequin

2012



Lustre 18 lumières, bleu et noir
18-light chandelier, blue and black
Hauteur - Height: 1 000 mm - 39.4 in
Diamètre - Diameter: 800 mm - 31.5 in
Poids - Weight: 30 kg
Packaging: 3 boîtes en bois - 3 wooden boxes

79204192 - EU
79204892 - US
79203892 - Japon

FLAMBOYANCE

**Lustre 4 lumières
Flamboyance**

4 branches creuses torsadées
32 roseaux droits torsadés
Coupes, balustres, vase, boule de lustre
et verrines cristal doublé bleu ou émail blanc,
taillés de côtes plates et satinés
Nombre de lumières : 4
Puissance maximale autorisée par ampoule : 40 W
Livré avec 4 ampoules rondes 28 W

Version électrique standard
Tension nominale : 220 - 240 V / 50 Hz
Courant maximal : 0,7 A

Version électrique États-Unis
Tension nominale : 100 - 127 V / 60 Hz
Courant maximal : 1,5 A

Version électrique Japon
Tension nominale : 100 - 127 V / 50 Hz
Courant maximal : 1,6 A

**4-light chandelier
Flamboyance**

4 twisted hollow branches
32 twisted straight arms
Blue cased crystal or white enamel bowls, balusters,
vase, chandelier ball and hurricanes, flat ridges cut
and satin-etched
Number of lights: 4
Maximum power output per bulb: 40-W
Provided with 4 28-W round bulbs

Standard electrical version
Nominal voltage: 220 - 240 V / 50 Hz
Maximum current: 0.7 A

United States electrical version
Nominal voltage: 100 - 127 V / 60 Hz
Maximum current: 1.5 A

Japanese electrical version
Nominal voltage: 100 - 127 V / 50 Hz
Maximum current: 1.6 A

Flamboyance

HILTON McCONNICO — 2006



Lustre 4 lumières, bleu et sablé

4-light chandelier, blue and frosted

Hauteur - Height: 900 mm - 35.4 in

Diamètre - Diameter: 700 mm - 27.6 in

Poids - Weight: 20 kg

Packaging: 1 boîte en bois - 1 wooden box

Existe aussi en version 4 L, émail blanc et sablé
Also available in 4 L version, white enamel and frosted

79200123 - EU

79201023 - US

79200623 - Japon

**Lustre 8 lumières
Flamboyance**

8 branches creuses torsadées
58 roseaux droits torsadés
Coupes, balustres, vase, boule de lustre et verrines
cristal doublé bleu ou émail blanc, taillés de côtes plates
et satinés
Boule de milieu cristal clair taillée diamant
Nombre de lumières : 10
Éclairage indirect : 3 lampes halogènes de 10 W
Puissance maximale autorisée par ampoule : 40 W
Livré avec 10 ampoules rondes 28 W

Version électrique standard
Tension nominale : 220 - 240 V / 50 Hz
Courant maximal : 1,9 A

Version électrique États-Unis
Tension nominale : 100 - 127 V / 60 Hz
Courant maximal : 3,9 A

Version électrique Japon
Tension nominale : 100 - 127 V / 50 Hz
Courant maximal : 4,3 A

**8-light chandelier
Flamboyance**

8 twisted hollow branches
58 twisted straight arms
Blue cased crystal or white enamel bowls, balusters, vase,
chandelier ball and hurricanes, flat ridges cut
and satin-etched
Diamond-cut clear crystal centre ball
Number of lights: 10
Indirect lighting: 3 10-W halogen lights
Maximum power output per bulb: 40-W
Provided with 10 28-W round bulbs

Standard electrical version
Nominal voltage: 220 - 240 V / 50 Hz
Maximum current: 1.9 A

United States electrical version
Nominal voltage: 100 - 127 V / 60 Hz
Maximum current: 3.9 A

Japanese electrical version
Nominal voltage: 100 - 127 V / 50 Hz
Maximum current: 4.3 A

Flamboyance

HILTON McCONNICO — 2006



Lustre 8 lumières, émail blanc et sablé
8-light chandelier, white enamel and frosted
Hauteur - Height: 1 200 mm - 47.2 in
Diamètre - Diameter: 1 150 mm - 45.3 in
Poids - Weight: 50 kg
Packaging: 3 boîtes en bois - 3 wooden boxes

Existe aussi en version 8 L, bleu et sablé
Also available in 8 L version, blue and frosted

79200240 - EU
79200540 - US
79201240 - Japon

**Lustre 16 lumières
Flamboyance**

16 branches creuses torsadées
 104 roseaux droits torsadés
 10 roseaux courbes torsadés
 Coupes, balustres, vase, boule de lustre et verrines
 cristal doublé bleu ou émail blanc, taillés de côtes
 plates et satinés
 Boule de milieu en cristal clair taillée diamant
 Nombre de lumières : 18
 Éclairage indirect : 7 lampes halogènes de 10 W
 Puissance maximale autorisée par ampoule : 40 W
 Livré avec 18 ampoules rondes de 28 W

Version électrique standard
 Tension nominale : 220 - 240 V / 50 Hz
 Courant maximal : 3,6 A

Version électrique États-Unis
 Tension nominale : 100 - 127 V / 60 Hz
 Courant maximal : 7,2 A

Version électrique Japon
 Tension nominale : 100 - 127 V / 50 Hz
 Courant maximal : 7,9 A

**16-light chandelier
Flamboyance**

16 twisted hollow branches
 104 twisted straight arms
 10 twisted curved arms
 Blue cased crystal or white enamel bowls, balusters,
 vase, chandelier ball and hurricanes, flat ridges cut
 and satin-etched
 Diamond-cut clear crystal centre ball
 Number of lights: 18
 Indirect lighting: 7 10-W halogen lights
 Maximum power output per bulb: 40 W
 Provided with 18 28-W round bulbs

Standard electrical version
 Nominal voltage: 220 - 240 V / 50 Hz
 Maximum current: 3.6 A

United States electrical version
 Nominal voltage: 100 - 127 V / 60 Hz
 Maximum current: 7.2 A

Japanese electrical version
 Nominal voltage: 100 - 127 V / 50 Hz
 Maximum current: 7.9 A

Flamboyance

HILTON McCONNICO — 2006



Lustre 16 lumières, émail blanc et sablé
16-light chandelier, white enamel and frosted
Hauteur - Height: 1 750 mm - 68.9 in
Diamètre - Diameter: 1 500 mm - 59 in
Poids - Weight: 150 kg
Packaging: 5 boîtes en bois - 5 wooden boxes

Existe aussi en version 16 L, bleu et sablé
Also available in 16 L version, blue and frosted

79200340 - EU
79200740 - US
79200940 - Japon

GRAND SIÈCLE

**Lustre 12 lumières, abat-jours blancs
Grand Siècle**

12 branches creuses torsadées
Balustres avec côtes vénitiennes fines
Coupe cristal taillée en diamant pierreries
Bobèches taillées en diamant pierreries
Boule de lustre cristal soufflé taillée perle
Porte-verrines en cristal
Abat-jours blancs
Chainette cristal en octogone
Pendeloques cristal en poire
Boule de lustre cristal soufflée taillée diamant pierreries
Nombre de lumières : 12
Puissance maximale autorisée par ampoule : 28 W
Livré avec 12 ampoules « Flamme » 28 W

Version électrique standard :
Tension nominale : 220 - 240 V / 50 Hz
Courant maximal : 1,5 A

Version électrique États-Unis
Tension nominale : 100 - 127 V / 60 Hz
Courant maximal : 3 A

Version électrique Japon
Tension nominale : 100 - 127 V / 50 Hz
Courant maximal : 3,4 A

**12-light chandelier, white lampshades
Grand Siècle**

12 twisted hollow branches
Fine Venetian style blown crystal balusters
Fine Venetian style blown crystal center ball
Crystal bowl with large diamond cut
Crystal cup with large diamond cut
Crystal hurricanes holders
White lampshades
Crystal chain in octagon crystal
Pear crystal pendants
Crystal chandelier ball blown with large diamond cut
Number of lights: 12
Maximum power output per bulb: 28 W
Provided with 12 28-W flame-shaped bulbs

Standard electrical version
Nominal voltage: 220 - 240 V / 50 Hz
Maximum current: 1.5 A

United States electrical version
Nominal voltage: 100 - 127 V / 60 Hz
Maximum current: 3 A

Japanese electrical version
Nominal voltage: 100 - 127 V / 50 Hz
Maximum current: 3.4 A

Grand Siècle

2007



Lustre 12 lumières, abat-jours blancs
12-light chandelier, white lampshades
Hauteur - Height: 1 250 mm - 49.2 in
Diamètre - Diameter: 850 mm - 33.5 in
Poids - Weight: 28 kg
Packaging : 3 boîtes en bois - 3 wooden boxes

1B1255AA0 - EU
1B1265AA0 - US
1B1295AA0 - Japon

**Lustre 12 lumières, abat-jours flanelle
Grand Siècle**

12 branches creuses torsadées
Balustres flanelle avec côtes vénitiennes fines
Boule du milieu flanelle avec côtes vénitiennes fines
Coupe cristal flanelle taillée en diamant pierreries
Bobèches flanelle taillées en diamant pierreries
Porte-verrines en cristal flanelle
Abat-jours flanelle
Chainette cristal en octogone
Pendeloques cristal en poire
Boule de lustre cristal flanelle soufflée taillée diamant pierreries
Nombre de lumières : 12
Puissance maximale autorisée par ampoule : 28 W
Livré avec 12 ampoules « Flamme » 28 W

Version électrique standard :
Tension nominale : 220 - 240 V / 50 Hz
Courant maximal : 1,5 A

Version électrique États-Unis
Tension nominale : 100 - 127 V / 60 Hz
Courant maximal : 3 A

Version électrique Japon
Tension nominale : 100 - 127 V / 50 Hz
Courant maximal : 3,4 A

**12-light chandelier, flannel-grey lampshades
Grand Siècle**

12 twisted hollow branches
Flannel-grey fine Venetian style blown crystal balusters
Flannel-grey fine Venetian style blown crystal center ball
Flannel-grey crystal bowl with large diamond cut
Flannel-grey crystal cup with large diamond cut
Flannel-grey crystal hurricanes holders
Flannel-grey lampshades
Crystal chain in octagon crystal
Pear crystal pendants
Flannel-grey crystal chandelier ball blown with large diamond cut
Number of lights: 12
Maximum power output per bulb: 28 W
Provided with 12 28-W flame-shaped bulbs

Standard electrical version
Nominal voltage: 220 - 240 V / 50 Hz
Maximum current: 1.5 A

United States electrical version
Nominal voltage: 100 - 127 V / 60 Hz
Maximum current: 3 A

Japanese electrical version
Nominal voltage: 100 - 127 V / 50 Hz
Maximum current: 3.4 A

Grand Siècle

2007



Lustre 12 lumières, abat-jours flanelle
12-light chandelier, flannel-grey lampshades
Hauteur - Height: 1 250 mm - 49.2 in
Diamètre - Diameter: 850 mm - 33.5 in
Poids - Weight: 28 kg
Packaging : 3 boîtes en bois - 3 wooden boxes

1C1255AA0 - EU
1C1265AA0 - US
1C1295AA0 - Japon

MAHARADJA

**Lustre 8 lumières
Maharadja**

8 branches creuses torsadées
Coupe et balustre en cristal clair taillé diamant fin
Boules de milieu et boule de lustre cristal ambre
taillées diamant fin
Vase de lustre cristal ambre taillé biseau
Bobèches unies avec pendeloques cristal taillées en facettes
Verrines cristal ambre en forme de boule taillées biseau
4 pendeloques cristal ambre en forme de feuilles
Nombre de lumières : 8
Puissance maximale autorisée par ampoule : 40 W
Livré avec 8 ampoules « rondes » 28 W

Version électrique standard
Tension nominale : 220 - 240 V / 50 Hz
Courant maximal : 1,5 A

Version électrique États-Unis
Tension nominale : 100 - 127 V / 60 Hz
Courant maximal : 3 A

Version électrique Japon
Tension nominale : 100 - 127 V / 50 Hz
Courant maximal : 3,2 A

**8-light chandelier
Maharadja**

8 twisted hollow branches
Fine diamond cut crystal bowl and baluster
Fine diamond cut amber crystal centre balls
and chandelier ball
Bevel-cut amber crystal chandelier vase
Plain cups with facet-cut crystal pendants
Ball-shaped bevel-cut amber crystal hurricanes
4 leaf-shaped amber crystal pendants
Number of lights: 8
Maximum power output per bulb: 40 W
Provided with 8 28-W round bulbs

Standard electrical version
Nominal voltage: 220 - 240 V / 50 Hz
Maximum current: 1.5 A

United States electrical version
Nominal voltage: 100 - 127 V / 60 Hz
Maximum current: 3 A

Japanese electrical version
Nominal voltage: 100 - 127 V / 50 Hz
Maximum current: 3.2 A

Maharadja

2006



Lustre 8 lumières

8-light chandelier

Hauteur - *Height*: 1 100 mm - 43.3 in

Diamètre - *Diameter*: 950 mm - 37.4 in

Poids - *Weight*: 25 kg

Packaging: 2 boîtes en bois - 2 *wooden boxes*

Existe aussi en version 12 L et 18 L
Also available in 12 L and 18 L version

79202028 - EU
79202228 - US
79202528 - Japon

MYSTÈRE

Lustre 8 lumières
Mystère

8 branches creuses torsadées noires
8 roseaux noirs droits torsadés avec poires cristal taillées en facettes
Coupe cristal doublé noir taillée en diamant pierreries
Boule de lustre cristal noir soufflé taillée perle
Pendants poires cristal noir taillées en facettes
Abat-jours noirs
Nombre de lumières : 8
Puissance maximale autorisée par ampoule : 28 W
Livré avec 8 ampoules « Flamme » 28 W

Version électrique standard
Tension nominale : 220 - 240 V / 50 Hz
Courant maximal : 1 A

Version électrique États-Unis
Tension nominale : 100 - 127 V / 60 Hz
Courant maximal : 2 A

Version électrique Japon
Tension nominale : 100 - 127 V / 50 Hz
Courant maximal : 2,2 A

8-light chandelier
Mystère

8 twisted black hollow branches
8 twisted straight black arms
with facet-cut crystal pears
Precious-stone diamond-cut black crystal bowl
Pearl-cut blown black crystal chandelier ball
Facet-cut black crystal pear pendants
Black lampshades
Number of lights: 8
Maximum power output per bulb: 28 W
Provided with 8 28-W flame-shaped bulbs

Version électrique standard
Nominal voltage: 220 - 240 V / 50 Hz
Courant maximal : 1 A

Version électrique États-Unis
Nominal voltage: 100 - 127 V / 60 Hz
Courant maximal : 2 A

Version électrique Japon
Nominal voltage: 100 - 127 V / 50 Hz
Courant maximal : 2.2 A

Mystère

2007



Lustre 8 lumières - option poires - version courte
8-light chandelier - pears option - short version

Hauteur - Height: 800 mm - 31.5 in

Diamètre - Diameter: 850 mm - 33.5 in

Poids - Weight: 25 kg

Packaging: 2 boîtes en bois - 2 wooden boxes

170852AA0 - EU

170862AA0 - US

170892AA0 - Japon

Existe aussi en version 8 L long, 12 L long, 18 L long, 24 L long et 36 L long

Also available in 8 L long version, 12 L long version, 18 L long version, 24 L long version, and 36 L long version

RENVERSANT



Lustre 8 lumières, clair et flanelle
8-light chandelier, clear and flannel-grey

1F0811010 - EU
1F0831010 - US
1F0841010 - Japon

Lustre 8 lumières
Renversant

8 branches creuses torsadées
Balustres avec côtes vénitiennes fines
Boule du milieu avec côtes vénitiennes fines
Coupe cristal taillée en diamant pierreries
Bobèches cristal
Pendeloques cristal taillées en facettes
Nombre de lumières : 8
Puissance maximale autorisée par ampoule : 40 W
Livré avec 8 ampoules « Flamme » 28 W

Version électrique standard :
Tension nominale : 220 - 240 V / 50 Hz
Courant maximal : 1,4 A

Version électrique États-Unis
Tension nominale : 100 - 127 V / 60 Hz
Courant maximal : 2,9 A

Version électrique Japon
Tension nominale : 100 - 127 V / 50 Hz
Courant maximal : 3,2 A

8-light chandelier
Renversant

8 twisted hollow branches
Fine Venetian style blown crystal balusters
Fine Venetian style blown crystal center ball
Crystal bowl with large diamond cut
Crystal cups
Facet-cut crystal pendants cups with pendants
Number of lights: 8
Maximum power output per bulb: 40 W
Provided with 8 28-W flame-shaped bulbs

Standard electrical version
Nominal voltage: 220 - 240 V / 50 Hz
Maximum current: 1.4 A

United States electrical version
Nominal voltage: 100 - 127 V / 60 Hz
Maximum current: 2.9 A

Japanese electrical version
Nominal voltage: 100 - 127 V / 50 Hz
Maximum current: 3.2 A

Renversant

2011



Lustre 8 lumières, clair
8-light chandelier, clear
Hauteur - Height: 850 mm - 33.5 in
Diamètre - Diameter: 850 mm - 33.5 in
Poids - Weight: 20 kg
Packaging : 2 boîtes en bois - 2 wooden boxes

1E0811010 - EU
1E0831010 - US
1E0841010 - Japon



Lustre 18 lumières, clair
18-light chandelier, clear

1E1811010 - EU
1E1831010 - US
1E1841010 - Japon

Lustre 18 lumières, clair et flanelle
Renversant

18 branches creuses torsadées, alternance cristal clair et cristal flanelle
Balustres avec côtes vénitiennes fines, alternance cristal clair et cristal flanelle
Boule du milieu avec côtes vénitiennes fines
Coupe cristal flanelle taillée en diamant pierreries
Bobèches, alternance cristal clair et cristal flanelle
Pendeloques cristal taillées en facettes
Nombre de lumières : 18
Puissance maximale autorisée par ampoule : 40 W
Livré avec 18 ampoules « Flamme » 28 W

18-light chandelier, clear and flannel-grey
Renversant

18 twisted hollow branches, alternation of clear and flannel-grey crystal
Fine Venetian style blown crystal baluster, alternation of clear and flannel-grey crystal
Fine Venetian style blown crystal center ball
Flannel-grey crystal bowl with large diamond cut
Crystal cup, alternation of clear and flannel-grey crystal
Facet-cut crystal pendants cups with pendants
Number of lights: 18
Maximum power output per bulb: 40 W
Provided with 18 28-W flame-shaped bulbs

Version électrique standard :
Tension nominale : 220 - 240 V / 50 Hz
Courant maximal : 3,3 A

Standard electrical version
Nominal voltage: 220 - 240 V / 50 Hz
Maximum current: 3.3 A

Version électrique États-Unis
Tension nominale : 100 - 127 V / 60 Hz
Courant maximal : 6,5 A

United States electrical version
Nominal voltage: 100 - 127 V / 60 Hz
Maximum current: 6.5 A

Version électrique Japon
Tension nominale : 100 - 127 V / 50 Hz
Courant maximal : 7,2 A

Japanese electrical version
Nominal voltage: 100 - 127 V / 50 Hz
Maximum current: 7.2 A

Renversant

2011



Lustre 18 lumières, clair et flanelle
18-light chandelier, clear and flannel-grey
Hauteur - *Height*: 1 200 mm - 47.2 in
Diamètre - *Diameter*: 850 mm - 33.5 in
Poids - *Weight*: 30 kg
Packaging : 3 boîtes en bois - 3 wooden boxes

1F1811010 - EU
1F1831010 - US
1F1841010 - Japon

ROYAL 8 LUMIÈRES

— 8-light Royal

Lustre 8 lumières court - option verrines Royal

8 branches creuses torsadées
Balustres avec côtes vénitienes fines
Boule du milieu avec côtes vénitienes fines
Coupe cristal taillée en diamant pierreries
Bobèches taillées en diamant pierreries
Porte-verrines en cristal
Verrines cristal Apollo filet platine
Chaine cristal avec pampille octogone
Pendeloques cristal taillées en facettes
Boule de lustre cristal soufflée taillée diamant pierreries
Nombre de lumieres : 8
Puissance maximale autorisée par ampoule : 40 W
Livré avec 8 ampoules « Flamme » 28 W

Version électrique standard
Tension nominale : 220 - 240 V / 50 Hz
Courant maximal : 1,4 A

Version électrique États-Unis
Tension nominale : 100 - 127 V / 60 Hz
Courant maximal : 2,9 A

Version électrique Japon
Tension nominale : 100 - 127 V / 50 Hz
Courant maximal : 3,2 A

3

8-light short chandelier - hurricanes option Royal

8 twisted hollow branches
Fine Venetian style blown crystal balusters
Fine Venetian style blown crystal center ball
Crystal bowl with large diamond cut
Crystal cup with large diamond cut
Crystal hurricanes holders
Apollo platinum rim crystal hurricanes
Crystal chain with octagon shape
Facet-cut crystal pendants
Crystal chandelier ball blown with large diamond cut
Number of lights: 8
Maximum power output per bulb: 40 W
Provided with 8 28-W flame-shaped bulbs

Standard electrical version
Nominal voltage: 220 - 240 V / 50 Hz
Maximum current: 1.4 A

United States electrical version
Nominal voltage: 100 - 127 V / 60 Hz
Maximum current: 2.9 A

Japanese electrical version
Nominal voltage: 100 - 127 V / 50 Hz
Maximum current: 3.2 A

Lustre 8 lumières long - option verrines Royal

8 branches creuses torsadées
Balustres avec côtes vénitienes fines
Boule du milieu avec côtes vénitienes fines
Coupe cristal taillée en diamant pierreries
Bobèches taillées en diamant pierreries
Porte-verrines en cristal
Verrines cristal Apollo filet platine
Chaine cristal avec pampille octogone
Pendeloques cristal taillées en facettes
Boule de lustre cristal soufflée taillée diamant pierreries
Nombre de lumieres : 8
Puissance maximale autorisée par ampoule : 40 W
Livré avec 8 ampoules « Flamme » 28 W

Version électrique standard
Tension nominale : 220 - 240 V / 50 Hz
Courant maximal : 1,4 A

Version électrique États-Unis
Tension nominale : 100 - 127 V / 60 Hz
Courant maximal : 2,9 A

Version électrique Japon
Tension nominale : 100 - 127 V / 50 Hz
Courant maximal : 3,2 A

4

8-light long chandelier - hurricanes option Royal

8 twisted hollow branches
Fine Venetian style blown crystal balusters
Fine Venetian style blown crystal center ball
Crystal bowl with large diamond cut
Crystal cup with large diamond cut
Crystal hurricanes holders
Apollo platinum rim crystal hurricanes
Crystal chain with octagon shape
Facet-cut crystal pendants
Crystal chandelier ball blown with large diamond cut
Number of lights: 8
Maximum power output per bulb: 40 W
Provided with 8 28-W flame-shaped bulbs

Standard electrical version
Nominal voltage: 220 - 240 V / 50 Hz
Maximum current: 1.4 A

United States electrical version
Nominal voltage: 100 - 127 V / 60 Hz
Maximum current: 2.9 A

Japanese electrical version
Nominal voltage: 100 - 127 V / 50 Hz
Maximum current: 3.2 A



Royal

2015

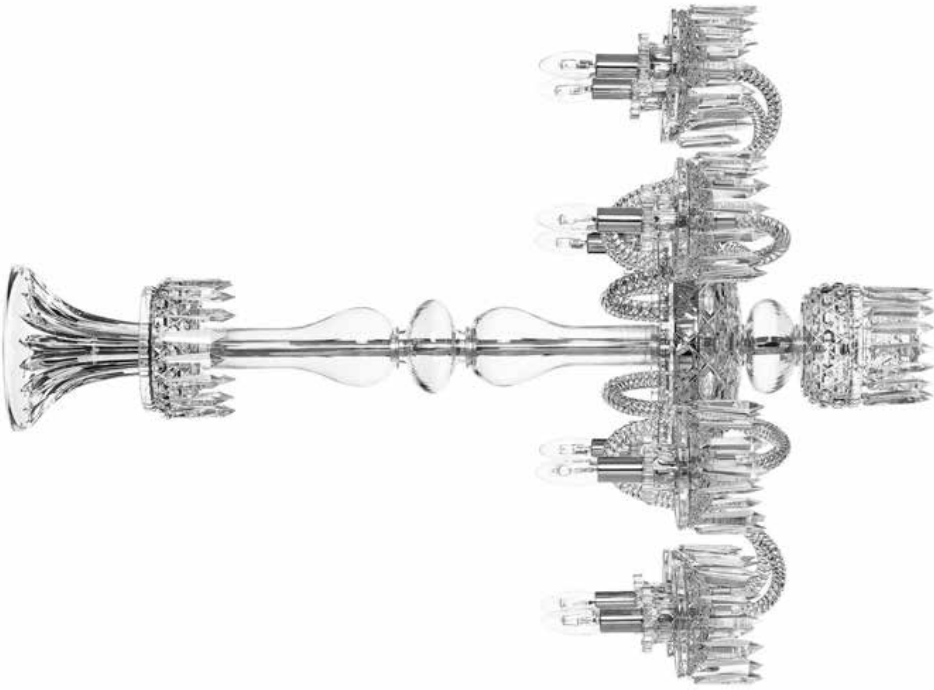

1 — Lustre 8 lumières long - sans verrines
8-light long chandelier - without hurricanes
Hauteur - Height: 1 100 mm - 43.3 in
Diamètre - Diameter: 850 mm - 33.5 in
Poids - Weight: 23 kg
Packaging : 3 boîtes en bois - 3 wooden boxes

1B0815010 - EU
1B0835010 - US
1B0845010 - Japon

Royal

2015

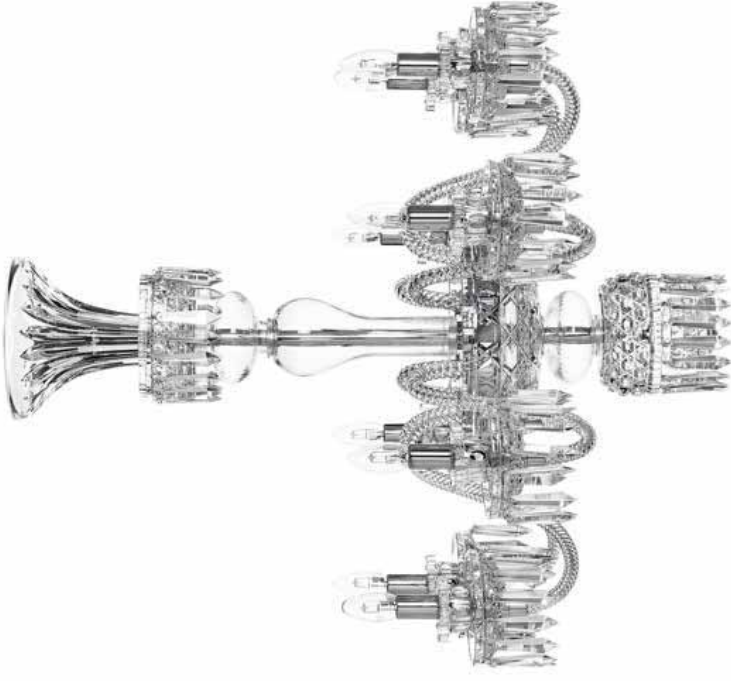

2 — Lustre 8 lumières court - sans verrines
8-light short chandelier - without hurricanes
Hauteur - Height: 850 mm - 33.5 in
Diamètre - Diameter: 850 mm - 33.5 in
Poids - Weight: 22 kg
Packaging : 3 boîtes en bois - 3 wooden boxes

1B0816010 - EU
1B0836010 - US
1B0846010 - Japon

Royal

2015

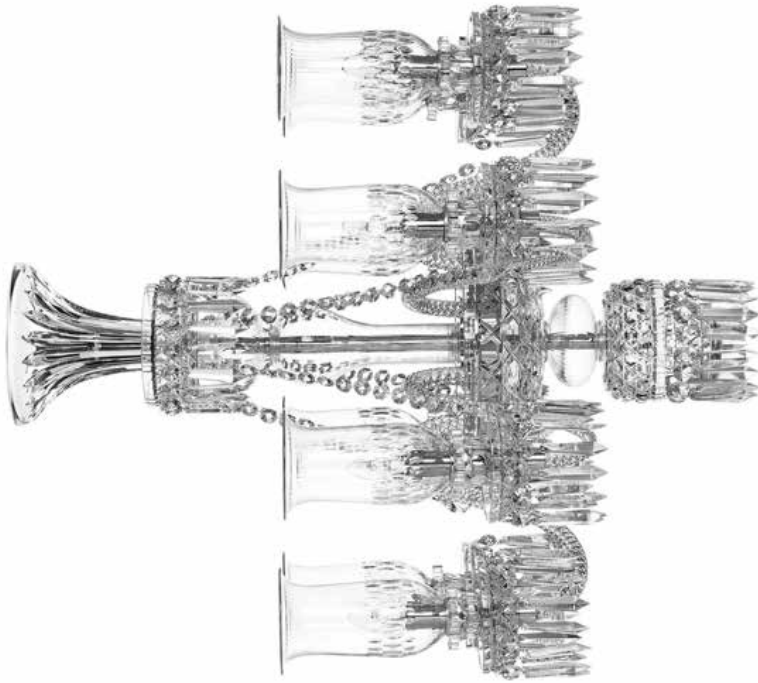

- 3 — **Lustre 8 lumières court - option verrines Apollo filet platine**
8-light short chandelier - platinum rim Apollo hurricanes option
 Hauteur - Height : 850 mm - 33.5 in
 Diamètre - Diameter : 850 mm - 33.5 in
 Poids - Weight : 26 kg
 Packaging : 3 boîtes en bois - 3 wooden boxes

180816640 - EU
 180836640 - US
 180846640 - Japon

Royal

2015

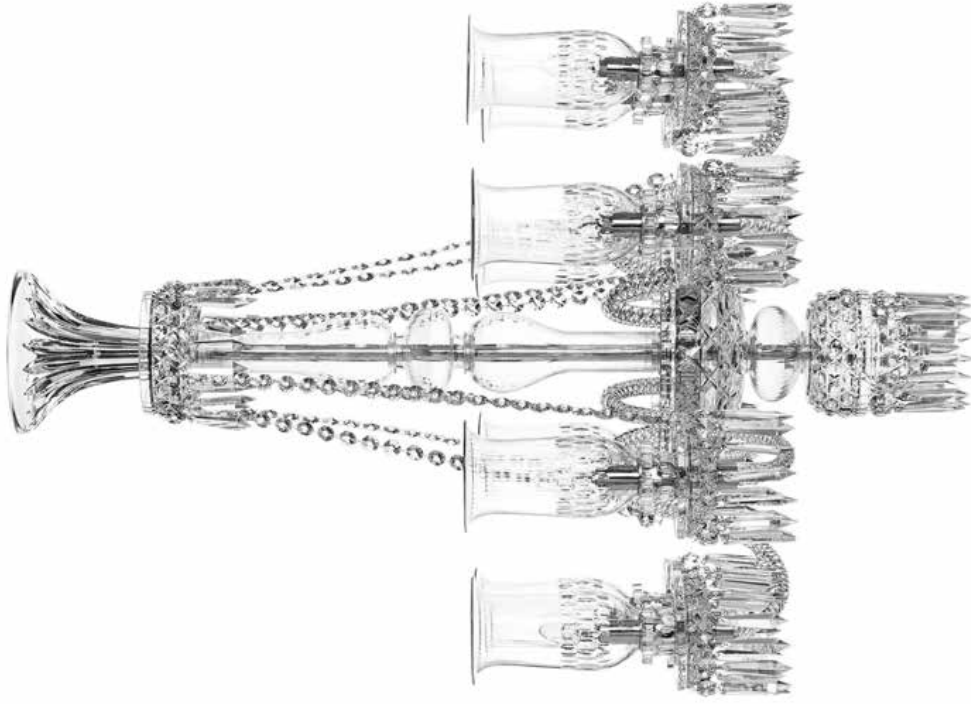

- 4 — **Lustre 8 lumières long - option verrines Apollo filet platine**
8-light long chandelier - platinum rim Apollo hurricanes option
 Hauteur - Height : 1 100 mm - 43.3 in
 Diamètre - Diameter : 850 mm - 33.5 in
 Poids - Weight : 28 kg
 Packaging : 3 boîtes en bois - 3 wooden boxes

180815640 - EU
 180835640 - US
 180845640 - Japon

Royal

2015

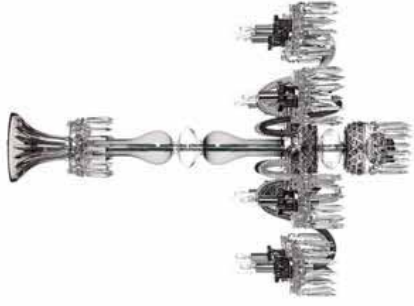

8-light long chandelier - without hurricanes Royal

8 twisted hollow branches
 Fine Venetian style blown crystal balusters
 Fine Venetian style blown crystal center ball
 Crystal bowl with large diamond cut
 Crystal cup with large diamond cut
 Crystal hurricanes holders
 Crystal chandelier ball blown with large diamond cut
 Facet-cut crystal prism
 Number of lights: 8
 Maximum power output per bulb: 40 W
 Provided with 8 28-W flame-shaped bulbs

Standard electrical version
 Nominal voltage: 220 - 240 V / 50 Hz
 Maximum current: 1.4 A

United States electrical version
 Nominal voltage: 100 - 127 V / 60 Hz
 Maximum current: 2.9 A

Japanese electrical version
 Nominal voltage: 100 - 127 V / 50 Hz
 Maximum current: 3.2 A

Lustre 8 lumières long - sans verrines Royal

8 branches creuses torsadées
 Balustres avec côtes vénitienne fines
 Boule du milieu avec côtes vénitienne fines
 Coupe cristal taillée en diamant pierreries
 Bobèches taillées en diamant pierreries
 Porte-verrines en cristal
 Boule de lustre cristal soufflée taillée diamant pierreries
 Glaçons cristal taillés en facettes
 Nombre de lumières : 8
 Puissance maximale autorisée par ampoule : 40 W
 Livré avec 8 ampoules « Flamme » 28 W

Version électrique standard
 Tension nominale : 220 - 240 V / 50 Hz
 Courant maximal : 1,4 A

Version électrique États-Unis
 Tension nominale : 100 - 127 V / 60 Hz
 Courant maximal : 2,9 A

Version électrique Japon
 Tension nominale : 100 - 127 V / 50 Hz
 Courant maximal : 3,2 A

8-light short chandelier - without hurricanes Royal

8 twisted hollow branches
 Fine Venetian style blown crystal balusters
 Fine Venetian style blown crystal center ball
 Crystal bowl with large diamond cut
 Crystal cup with large diamond cut
 Crystal hurricanes holders
 Crystal chandelier ball blown with large diamond cut
 Facet-cut crystal prism
 Number of lights: 8
 Maximum power output per bulb: 40 W
 Provided with 8 28-W flame-shaped bulbs

Standard electrical version
 Nominal voltage: 220 - 240 V / 50 Hz
 Maximum current: 1.4 A

United States electrical version
 Nominal voltage: 100 - 127 V / 60 Hz
 Maximum current: 2.9 A

Japanese electrical version
 Nominal voltage: 100 - 127 V / 50 Hz
 Maximum current: 3.2 A

Lustre 8 lumières court - sans verrines Royal

8 branches creuses torsadées
 Balustres avec côtes vénitienne fines
 Boule du milieu avec côtes vénitienne fines
 Coupe cristal taillée en diamant pierreries
 Bobèches taillées en diamant pierreries
 Porte-verrines en cristal
 Boule de lustre cristal soufflée taillée diamant pierreries
 Glaçons cristal taillés en facettes
 Nombre de lumières : 8
 Puissance maximale autorisée par ampoule : 40 W
 Livré avec 8 ampoules « Flamme » 28 W

Version électrique standard
 Tension nominale : 220 - 240 V / 50 Hz
 Courant maximal : 1,4 A

Version électrique États-Unis
 Tension nominale : 100 - 127 V / 60 Hz
 Courant maximal : 2,9 A

Version électrique Japon
 Tension nominale : 100 V
 Courant maximal : 3,2 A

Lustre 8 lumières long - sans verrines clair et flanelle

8-light long chandelier - without hurricanes clear and flannel-grey

Hauteur - Height : 1 100 mm - 43.3 in
 Diamètre - Diameter: 850 mm - 33.5 in
 Poids - Weight: 23 kg
 Packaging : 3 boîtes en bois - 3 wooden boxes

1D0815010 - EU
 1D0835010 - US
 1D0845010 - Japon

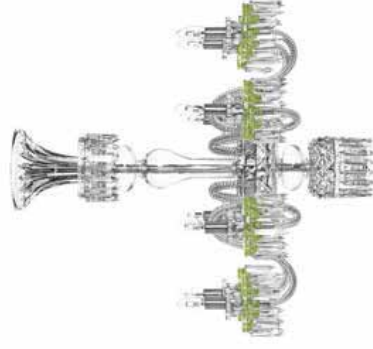

Lustre 8 lumières court - sans verrines bobèches chartreuse

8-light short chandelier - without hurricanes chartreuse/green cups

Hauteur - Height: 850 mm - 33.5 in
 Diamètre - Diameter: 850 mm - 33.5 in
 Poids - Weight: 22 kg
 Packaging : 3 boîtes en bois - 3 wooden boxes

1U0816010 - EU
 1U0836013 - US
 1U0846010 - Japon

ROYAL 12 LUMIÈRES

— 12-light Royal

Lustre 12 lumières court - option verrines

Royal

12 branches creuses torsadées
 Balustres avec côtes vénitienes fines
 Boule du milieu avec côtes vénitienes fines
 Coupe cristal taillée en diamant pierres
 Bobèches taillées en diamant pierres
 Porte-verrines en cristal
 Verrines cristal Lady
 Chainette cristal avec pampille octogone
 Pendeloques cristal taillées en facettes
 Boule de lustre cristal soufflée taillée diamant pierres
 Nombre de lumières : 12
 Puissance maximale autorisée par ampoule : 40 W
 Livré avec 12 ampoules « Flamme » 28 W

Version électrique standard
 Tension nominale : 220 - 240 V / 50 Hz
 Courant maximal : 2,2 A

Version électrique États-Unis
 Tension nominale : 100 - 127 V / 60 Hz
 Courant maximal : 4,4 A

Version électrique Japon
 Tension nominale : 100 - 127 V / 50 Hz
 Courant maximal : 4,8 A

3

12-light short chandelier - hurricanes option

Royal

12 twisted hollow branches
 Fine Venetian style blown crystal balusters and center ball
 Crystal bowl with large diamond cut
 Crystal cup with large diamond cut
 Crystal hurricanes holders
 Lady crystal hurricanes
 Crystal chain with octagon shape
 Facet-cut crystal pendants
 Crystal chandelier ball blown with large diamond cut
 Number of lights: 12
 Maximum power output per bulb: 40 W
 Provided with 12 28-W flame-shaped bulbs

Standard electrical version
 Nominal voltage: 220 - 240 V / 50 Hz
 Maximum current: 2.2 A

United States electrical version
 Nominal voltage: 100 - 127 V / 60 Hz
 Maximum current: 4.4 A

Japanese electrical version
 Nominal voltage: 100 - 127 V / 50 Hz
 Maximum current: 4.8 A

Lustre 12 lumières long - option verrines

Royal

12 branches creuses torsadées
 Balustres avec côtes vénitienes fines
 Boule du milieu avec côtes vénitienes fines
 Coupe cristal taillée en diamant pierres
 Bobèches taillées en diamant pierres
 Porte-verrines en cristal
 Verrines cristal Lady
 Chainette cristal avec pampille octogone
 Pendeloques cristal taillées en facettes
 Boule de lustre cristal soufflée taillée diamant pierres
 Nombre de lumières : 12
 Puissance maximale autorisée par ampoule : 40 W
 Livré avec 12 ampoules « Flamme » 28 W

Version électrique standard
 Tension nominale : 220 - 240 V / 50 Hz
 Courant maximal : 2,2 A

Version électrique États-Unis
 Tension nominale : 100 - 127 V / 60 Hz
 Courant maximal : 4,4 A

Version électrique Japon
 Tension nominale : 100 - 127 V / 50 Hz
 Courant maximal : 4,8 A

4

12-light long chandelier - hurricanes option

Royal

12 twisted hollow branches
 Fine Venetian style blown crystal balusters
 Fine Venetian style blown crystal center ball
 Crystal bowl with large diamond cut
 Crystal cup with large diamond cut
 Crystal hurricanes holders
 Lady crystal hurricanes
 Crystal chain with octagon shape
 Facet-cut crystal pendants
 Crystal chandelier ball blown with large diamond cut
 Number of lights: 12
 Maximum power output per bulb: 40 W
 Provided with 12 28-W flame-shaped bulbs

Standard electrical version
 Nominal voltage: 220 - 240 V / 50 Hz
 Maximum current: 2.2 A

United States electrical version
 Nominal voltage: 100 - 127 V / 60 Hz
 Maximum current: 4.4 A

Japanese electrical version
 Nominal voltage: 100 - 127 V / 50 Hz
 Maximum current: 4.8 A

Royal

2015

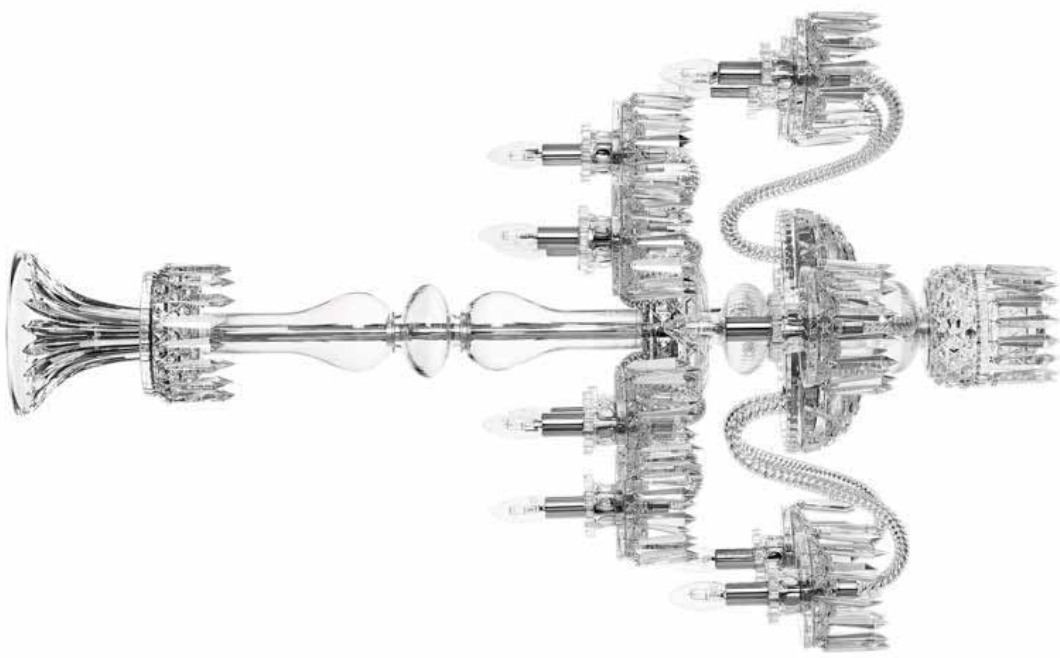

1 - **Lustre 12 lumières long - sans verrines**
12-light long chandelier - without hurricanes
 Hauteur - Height: 1 250 mm - 49.2 in
 Diamètre - Diameter: 850 mm - 33.5 in
 Poids - Weight: 28 kg
 Packaging : 3 boîtes en bois - 3 wooden boxes

1B1215010 - EU
 1B1235010 - US
 1B1245010 - Japon

Royal

2015

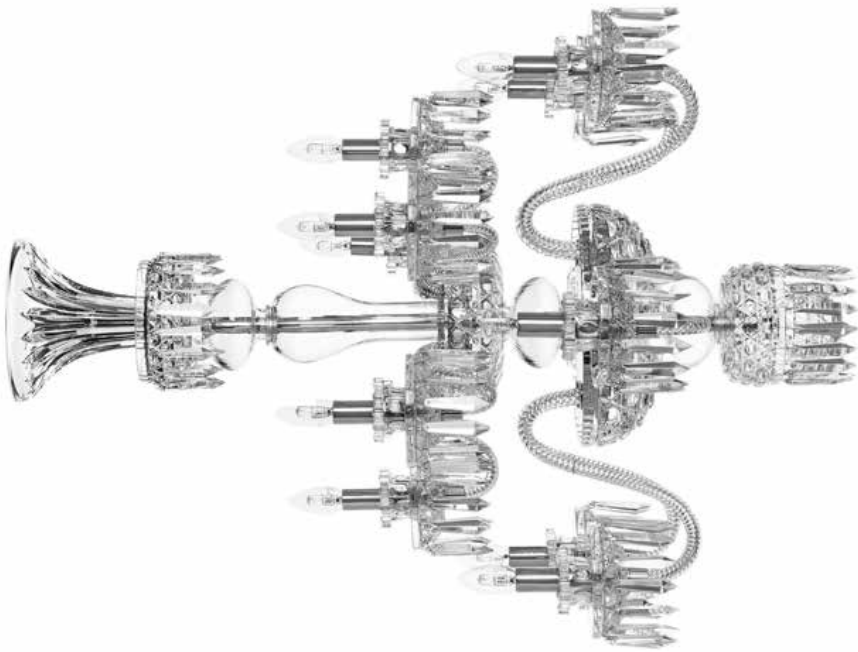

2 - **Lustre 12 lumières court - sans verrines**
12-light short chandelier - without hurricanes
 Hauteur - Height: 1 050 mm - 41.3 in
 Diamètre - Diameter: 850 mm - 33.5 in
 Poids - Weight: 27 kg
 Packaging : 3 boîtes en bois - 3 wooden boxes

1B1216010 - EU
 1B1236010 - US
 1B1246010 - Japon

Royal

2015

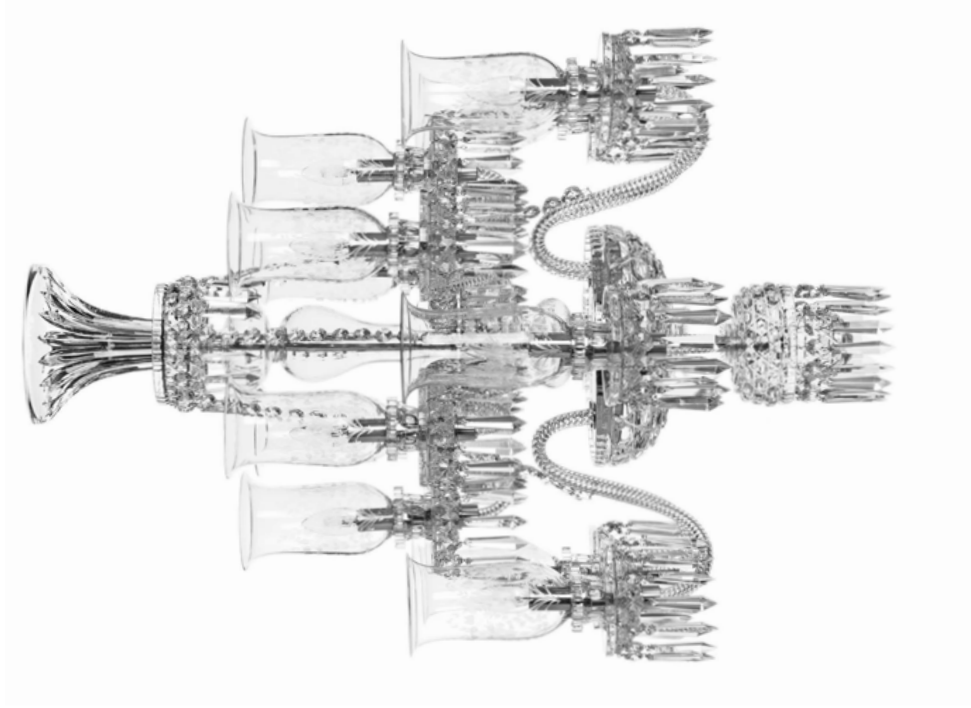

3 — Lustre 12 lumières court - option verrines Lady
12-light short chandelier - Lady hurricane option
 Hauteur - Height: 1 050 mm - 41.3 in
 Diamètre - Diameter: 850 mm - 33.5 in
 Poids - Weight: 3,6 kg
 Packaging : 3 boîtes en bois - 3 wooden boxes

1B1216140 - EU
 1B1236140 - US
 1B1246140 - Japon

Royal

2015



4 — Lustre 12 lumières long - option verrines Lady
12-light long chandelier - Lady hurricane option
 Hauteur - Height: 1 250 mm - 49.2 in
 Diamètre - Diameter: 850 mm - 33.5 in
 Poids - Weight: 38 kg
 Packaging : 3 boîtes en bois - 3 wooden boxes

1B1215140 - EU
 1B1235140 - US
 1B1245140 - Japon

Lustre 12 lumières long - sans verrines Royal

12 branches creuses torsadées
Balustres avec côtes vénitienes fines
Boule du milieu avec côtes vénitienes fines
Coupe cristal taillée en diamant pierres
Bobèches taillées en diamant pierres
Porte-verrines en cristal
Boule de lustre cristal soufflée taillée diamant pierres
Glaçons cristal taillés en facettes
Nombre de lumières : 12
Puissance maximale autorisée par ampoule : 40 W
Livré avec 12 ampoules « Flamme » 28 W

Version électrique standard
Tension nominale : 220 - 240 V / 50 Hz
Courant maximal : 2,2 A

Version électrique États-Unis
Tension nominale : 100 - 127 V / 60 Hz
Courant maximal : 4,4 A

Version électrique Japon
Tension nominale : 100 - 127 V / 50 Hz
Courant maximal : 4,8 A

Lustre 12 lumières court - sans verrines Royal

12 branches creuses torsadées
Balustres avec côtes vénitienes fines
Boule du milieu avec côtes vénitienes fines
Coupe cristal taillée en diamant pierres
Bobèches taillées en diamant pierres
Porte-verrines en cristal
Boule de lustre cristal soufflée taillée diamant pierres
Glaçons cristal taillés en facettes
Nombre de lumières : 12
Puissance maximale autorisée par ampoule : 40 W
Livré avec 12 ampoules « Flamme » 28 W

Version électrique standard
Tension nominale : 220 - 240 V / 50 Hz
Courant maximal : 2,2 A

Version électrique États-Unis
Tension nominale : 100 - 127 V / 60 Hz
Courant maximal : 4,4 A

Version électrique Japon
Tension nominale : 100 - 127 V / 50 Hz
Courant maximal : 4,8 A

12-light long chandelier - without hurricanes Royal

12 twisted hollow branches
Fine Venetian style blown crystal balusters
Fine Venetian style blown crystal center ball
Crystal bowl with large diamond cut
Crystal cup with large diamond cut
Crystal hurricanes holders
Crystal chandelier ball blown with large diamond cut
Facet-cut crystal prism
Number of lights: 12
Maximum power output per bulb: 40 W
Provided with 12 28-W flame-shaped bulbs

Standard electrical version
Nominal voltage: 220 - 240 V / 50 Hz
Maximum current: 2.2 A

United States electrical version
Nominal voltage: 100 - 127 V / 60 Hz
Maximum current: 4.4 A

Japanese electrical version
Nominal voltage: 100 - 127 V / 50 Hz
Maximum current: 4.8 A

12-light short chandelier - without hurricanes Royal

12 twisted hollow branches
Fine Venetian style blown crystal balusters
Fine Venetian style blown crystal center ball
Crystal bowl with large diamond cut
Crystal cup with large diamond cut
Crystal hurricanes holders
Crystal chandelier ball blown with large diamond cut
Facet-cut crystal prism
Number of lights: 12
Maximum power output per bulb: 40 W
Provided with 12 28-W flame-shaped bulbs

Standard electrical version
Nominal voltage: 220 - 240 V / 50 Hz
Maximum current: 2.2 A

United States electrical version
Nominal voltage: 100 - 127 V / 60 Hz
Maximum current: 4.4 A

Japanese electrical version
Nominal voltage: 100 - 127 V / 50 Hz
Maximum current: 4.8 A



ROYAL 18 LUMIÈRES

— 18-light Royal

Lustre 18 lumières court - option verrines

Royal

18 branches creuses torsadées
Balustres avec côtes vénitiennes fines
Boule du milieu avec côtes vénitiennes fines
Coupe cristal taillée en diamant pierres
Bobèches taillées en diamant pierres
Porte-verrines en cristal
Verrines cristal Apollo filet or
Chânette cristal avec pampille octogone
Pendeloques cristal taillées en facettes
Boule de lustre cristal soufflée taillée diamant pierres
Nombre de lumières : 18
Puissance maximale autorisée par ampoule : 40 W
Livré avec 18 ampoules « Flamme » 28 W

3

Version électrique standard
Tension nominale : 220 - 240 V / 50 Hz
Courant maximal : 3.3 A

Version électrique États-Unis
Tension nominale : 100 - 127 V / 60 Hz
Courant maximal : 6.5 A

Version électrique Japon
Tension nominale : 100 - 127 V / 50 Hz
Courant maximal : 7.2 A

18-light short chandelier - hurricanes option

Royal

18 twisted hollow branches
Fine Venetian style blown crystal balusters
Fine Venetian style blown crystal center ball
Crystal bowl with large diamond cut
Crystal cup with large diamond cut
Crystal hurricanes holders
Gold rim Apollo crystal hurricanes
Crystal chain with octagon shape
Facet-cut crystal pendants
Crystal chandelier ball blown with large diamond cut
Number of lights: 18
Maximum power output per bulb: 40 W
Provided with 18 28-W flame-shaped bulbs

Standard electrical version
Nominal voltage: 220 - 240 V / 50 Hz
Maximum current: 3.3 A

United States electrical version
Nominal voltage: 100 - 127 V / 60 Hz
Maximum current: 6.5 A

Japanese electrical version
Nominal voltage: 100 - 127 V / 50 Hz
Maximum current: 7.2 A

Lustre 18 lumières long - option verrines

Royal

18 branches creuses torsadées
Balustres avec côtes vénitiennes fines
Boule du milieu avec côtes vénitiennes fines
Coupe cristal taillée en diamant pierres
Bobèches taillées en diamant pierres
Porte-verrines en cristal
Verrines cristal Apollo filet or
Chânette cristal avec pampille octogone
Pendeloques cristal taillées en facettes
Boule de lustre cristal soufflée taillée diamant pierres
Nombre de lumières : 18
Puissance maximale autorisée par ampoule : 40 W
Livré avec 18 ampoules « Flamme » 28 W

4

Version électrique standard
Tension nominale : 220 - 240 V / 50 Hz
Courant maximal : 3.3 A

Version électrique États-Unis
Tension nominale : 100 - 127 V / 60 Hz
Courant maximal : 6.5 A

Version électrique Japon
Tension nominale : 100 - 127 V / 50 Hz
Courant maximal : 7.2 A

18-light long chandelier - hurricanes option

Royal

18 twisted hollow branches
Fine Venetian style blown crystal balusters
Fine Venetian style blown crystal center ball
Crystal bowl with large diamond cut
Crystal cup with large diamond cut
Crystal hurricanes holders
Gold rim Apollo crystal hurricanes
Crystal chain with octagon shape
Facet-cut crystal pendants
Crystal chandelier ball blown with large diamond cut
Number of lights: 18
Maximum power output per bulb: 40 W
Provided with 18 28-W flame-shaped bulbs

Standard electrical version
Nominal voltage: 220 - 240 V / 50 Hz
Maximum current: 3.3 A

United States electrical version
Nominal voltage: 100 - 127 V / 60 Hz
Maximum current: 6.5 A

Japanese electrical version
Nominal voltage: 100 - 127 V / 50 Hz
Maximum current: 7.2 A

Royal

2015

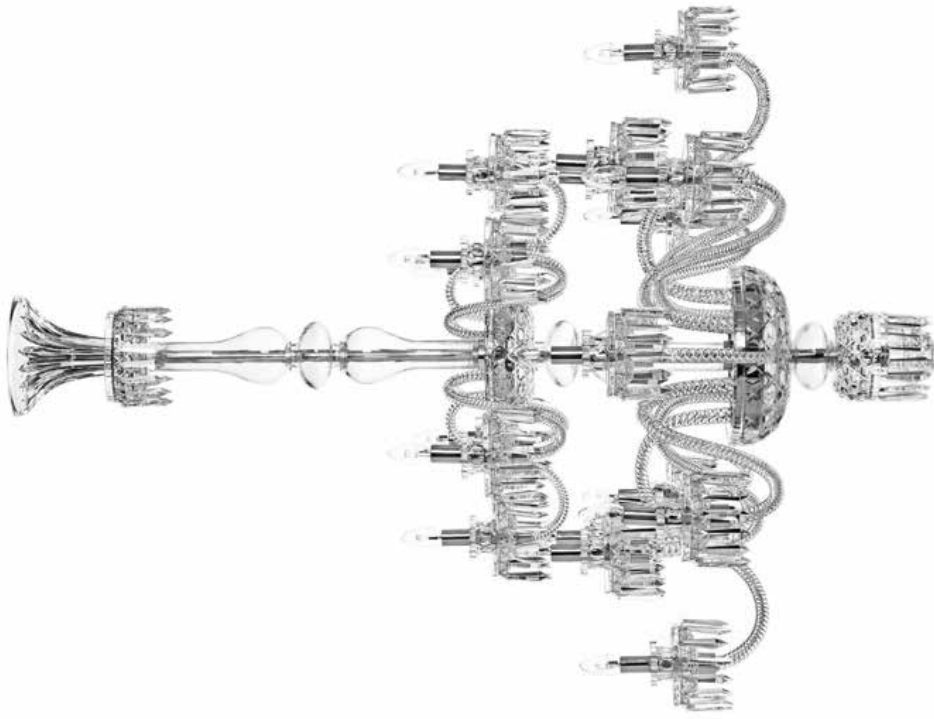

1— **Lustre 18 lumières long - sans verrines**
18-light long chandelier - without hurricanes
 Hauteur - Height: 1 500 mm - 59 in
 Diamètre - Diameter: 1 200 mm - 47.2 in
 Poids - Weight: 50 kg
 Packaging : 4 boîtes en bois - 4 wooden boxes

1B1815010 - EU
 1B1835010 - US
 1B1845010 - Japon

Royal

2015

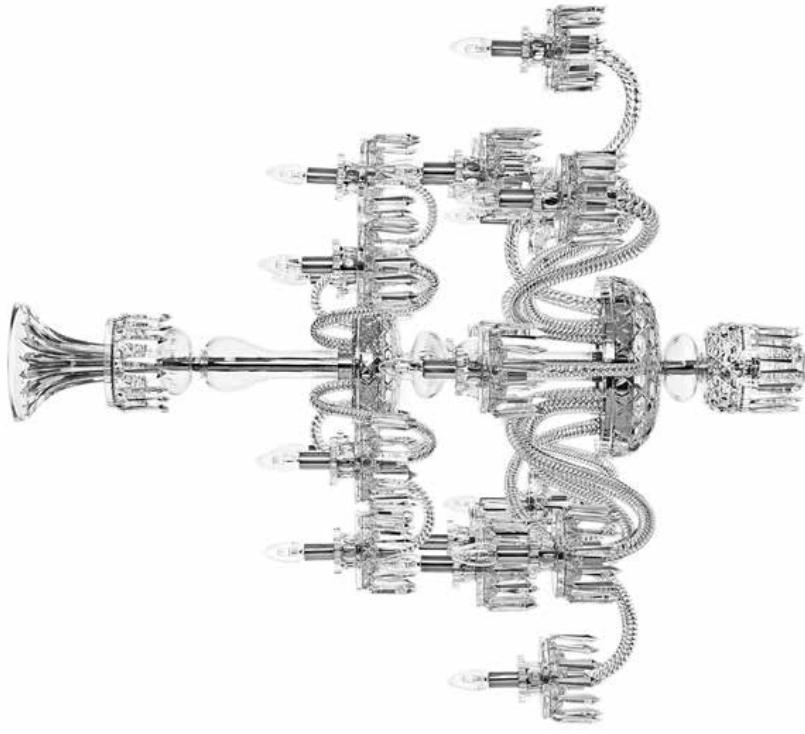

2— **Lustre 18 lumières court - sans verrines**
18-light short chandelier - without hurricanes
 Hauteur - Height: 1 300 mm - 51.2 in
 Diamètre - Diameter: 1 200 mm - 47.2 in
 Poids - Weight: 48 kg
 Packaging : 4 boîtes en bois - 4 wooden boxes

1B1816010 - EU
 1B1836010 - US
 1B1846010 - Japon

Royal

2015

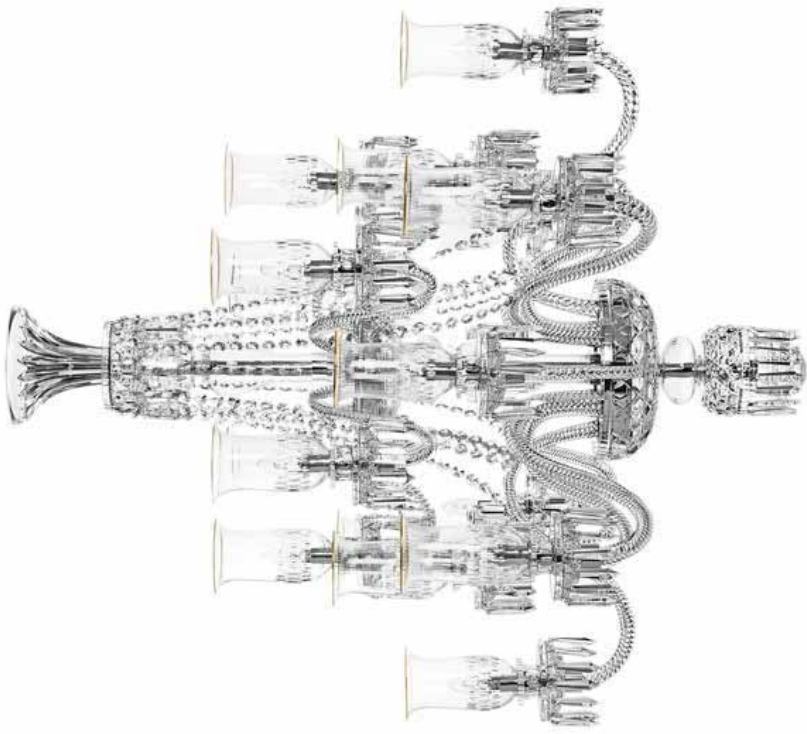

- 3 — **Lustre 18 lumières court - option verrines Apollo filet or 18-light short chandelier - gold rim Apollo hurricanes option**
 Hauteur - Height: 1 300 mm - 51.2 in
 Diamètre - Diameter: 1 200 mm - 47.2 in
 Poids - Weight: 58 kg
 Packaging : 5 boîtes en bois - 5 wooden boxes

1B1816540 - EU
 1B1836540 - US
 1B1846540 - Japon

Royal

2015



- 4 — **Lustre 18 lumières long - option verrines Apollo filet or 18-light long chandelier - gold rim Apollo hurricanes option**
 Hauteur - Height: 1 500 mm - 59 in
 Diamètre - Diameter: 1 200 mm - 47.2 in
 Poids - Weight: 61 kg
 Packaging : 5 boîtes en bois - 5 wooden boxes

1B1815540 - EU
 1B1835540 - US
 1B1845540 - Japon

Royal

2015

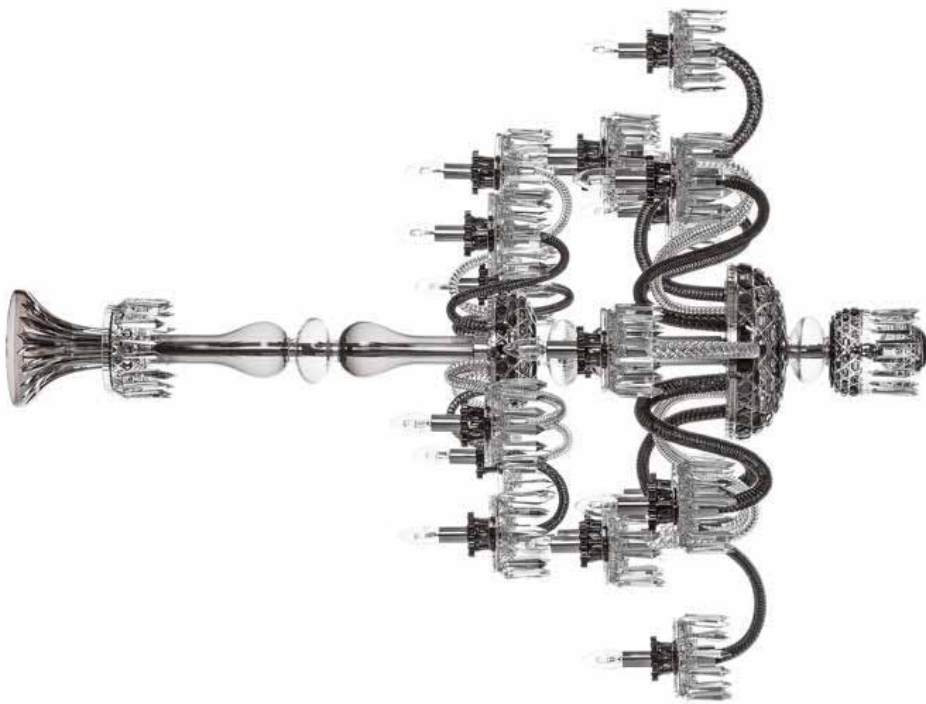

18-light long chandelier - without hurricanes Royal

18 twisted hollow branches
 Fine Venetian style blown crystal balusters
 Fine Venetian style blown crystal center ball
 Crystal bowl with large diamond cut
 Crystal cup with large diamond cut
 Crystal hurricanes holders
 Crystal chandelier ball blown with large diamond cut
 Facet-cut crystal prism
 Number of lights: 18
 Maximum power output per bulb: 40 W
 Provided with 18 28-W flame-shaped bulbs

Standard electrical version
 Nominal voltage: 220 - 240 V / 50 Hz
 Maximum current: 3.3 A

United States electrical version
 Nominal voltage: 100 - 127 V / 60 Hz
 Maximum current: 6.5 A

Japanese electrical version
 Nominal voltage: 100 - 127 V / 50 Hz
 Maximum current: 7.2 A

Lustre 18 lumières long - sans verrines Royal

18 branches creuses torsadées
 Balustres avec côtes vénitienne fines
 Boule du milieu avec côtes vénitienne fines
 Coupe cristal taillée en diamant pierres
 Bobèches taillées en diamant pierres
 Porte-verrines en cristal
 Boule de lustre cristal soufflée taillée diamant pierres
 Glaçons cristal taillés en facettes
 Nombre de lumières : 18
 Puissance maximale autorisée par ampoule : 40 W
 Livré avec 18 ampoules « Flamme » 28 W

Version électrique standard
 Tension nominale : 220 - 240 V / 50 Hz
 Courant maximal : 3,3 A

Version électrique États-Unis
 Tension nominale : 100 - 127 V / 60 Hz
 Courant maximal : 6,5 A

Version électrique Japon
 Tension nominale : 100 - 127 V / 50 Hz
 Courant maximal : 7,2 A

18-light short chandelier - without hurricanes Royal

18 twisted hollow branches
 Fine Venetian style blown crystal balusters
 Fine Venetian style blown crystal center ball
 Crystal bowl with large diamond cut
 Crystal cup with large diamond cut
 Crystal hurricanes holders
 Crystal chandelier ball blown with large diamond cut
 Facet-cut crystal prism
 Number of lights: 18
 Maximum power output per bulb: 40 W
 Provided with 18 28-W flame-shaped bulbs

Standard electrical version
 Nominal voltage: 220 - 240 V / 50 Hz
 Maximum current: 3.3 A

United States electrical version
 Nominal voltage: 100 - 127 V / 60 Hz
 Maximum current: 6.5 A

Japanese electrical version
 Nominal voltage: 100 - 127 V / 50 Hz
 Maximum current: 7.2 A

Lustre 18 lumières court - sans verrines Royal

18 branches creuses torsadées
 Balustres avec côtes vénitienne fines
 Boule du milieu avec côtes vénitienne fines
 Coupe cristal taillée en diamant pierres
 Bobèches taillées en diamant pierres
 Porte-verrines en cristal
 Boule de lustre cristal soufflée taillée diamant pierres
 Glaçons cristal taillés en facettes
 Nombre de lumières : 18
 Puissance maximale autorisée par ampoule : 40 W
 Livré avec 18 ampoules « Flamme » 28 W

Version électrique standard
 Tension nominale : 220 - 240 V / 50 Hz
 Courant maximal : 3,3 A

Version électrique États-Unis
 Tension nominale : 100 - 127 V / 60 Hz
 Courant maximal : 6,5 A

Version électrique Japon
 Tension nominale : 100 - 127 V / 50 Hz
 Courant maximal : 7,2 A

Lustre 18 lumières long - sans verrines, clair et flanelle
 18-light long chandelier - without hurricanes, clear and flannel-grey

Hauteur - Height: 1 500 mm - 59 in
 Diamètre - Diameter: 1 200 mm - 47.2 in
 Poids - Weight: 50 kg
 Packaging: 4 boîtes en bois - 4 wooden boxes

1D1815010 - EU
 1D1835010 - US
 1D1845010 - Japon

ROYAL 24 LUMIÈRES

— 24-light Royal

Lustre 24 lumières court - option verrines

Royal

24 branches creuses torsadées
Balustres avec côtes vénitienes fines
Boule du milieu avec côtes vénitienes fines
Coupe cristal taillée en diamant pierres
Bobèches taillées en diamant pierres
Porte-verrines en cristal
Verrines cristal Mary
Chânette cristal avec pampille octogone
Pendeloques cristal taillées en facettes
Boule de lustre cristal soufflée taillée diamant pierres
Nombre de lumières : 24
Puissance maximale autorisée par ampoule : 40 W
Livré avec 24 ampoules « Flamme » 28 W

Version électrique standard
Tension nominale : 220 - 240 V / 50 Hz
Courant maximal : 4,3 A

Version électrique États-Unis
Tension nominale : 100 - 127 V / 60 Hz
Courant maximal : 8,7 A

Version électrique Japon
Tension nominale : 100 - 127 V / 50 Hz
Courant maximal : 9,6 A

3

24-light short chandelier - hurricanes option

Royal

24 twisted hollow branches
Fine Venetian style blown crystal balusters
Fine Venetian style blown crystal center ball
Crystal bowl with large diamond cut
Crystal cup with large diamond cut
Crystal hurricanes holders
Mary crystal hurricanes
Crystal chain with octagon shape
Crystal chandelier ball blown with large diamond cut
Facet-cut crystal prism
Number of lights: 24
Maximum power output per bulb: 40 W
Provided with 24 28-W flame-shaped bulb

Standard electrical version
Nominal voltage: 220 - 240 V / 50 Hz
Maximum current: 4.3 A

United States electrical version
Nominal voltage: 100 - 127 V / 60 Hz
Maximum current: 8.7 A

Japanese electrical version
Nominal voltage: 100 - 127 V / 50 Hz
Maximum current: 9.6 A

Lustre 24 lumières long - option verrines

Royal

24 branches creuses torsadées
Balustres avec côtes vénitienes fines
Boule du milieu avec côtes vénitienes fines
Coupe cristal taillée en diamant pierres
Bobèches taillées en diamant pierres
Porte-verrines en cristal
Verrines cristal Mary
Chânette cristal avec pampille octogone
Pendeloques cristal taillées en facettes
Boule de lustre cristal soufflée taillée diamant pierres
Nombre de lumières : 24
Puissance maximale autorisée par ampoule : 40 W
Livré avec 24 ampoules « Flamme » 28 W

Version électrique standard
Tension nominale : 220 - 240 V / 50 Hz
Courant maximal : 4,3 A

Version électrique États-Unis
Tension nominale : 100 - 127 V / 60 Hz
Courant maximal : 8,7 A

Version électrique Japon
Tension nominale : 100 - 127 V / 50 Hz
Courant maximal : 9,6 A

4

24-light long chandelier - hurricanes option

Royal

24 twisted hollow branches
Fine Venetian style blown crystal balusters
Fine Venetian style blown crystal center ball
Crystal bowl with large diamond cut
Crystal cup with large diamond cut
Crystal hurricanes holders
Mary crystal hurricanes
Crystal chain with octagon shape
Facet-cut crystal pendants
Crystal chandelier ball blown with large diamond cut
Number of lights: 24
Maximum power output per bulb: 40 W
Provided with 24 28-W flame-shaped bulbs

Standard electrical version
Nominal voltage: 220 - 240 V / 50 Hz
Maximum current: 4.3 A

United States electrical version
Nominal voltage: 100 - 127 V / 60 Hz
Maximum current: 8.7 A

Japanese electrical version
Nominal voltage: 100 - 127 V / 50 Hz
Maximum current: 9.6 A

Royal

2015

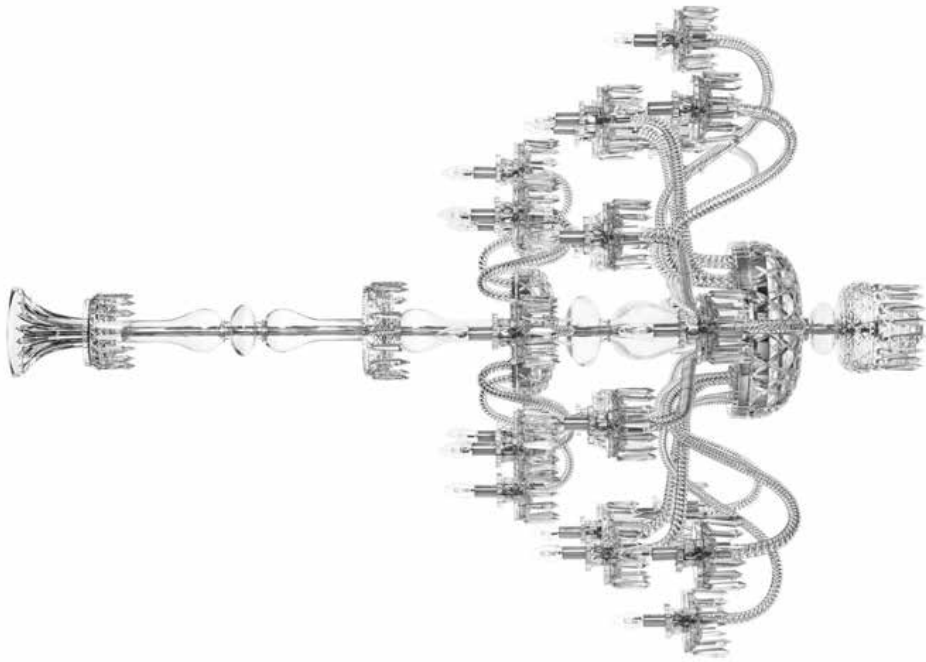

1 — Lustre 24 lumières long - sans verrines
24-light long chandelier - without hurricanes
 Hauteur - Height: 1950 mm - 76.8 in
 Diamètre - Diameter: 1400 mm - 55.1 in
 Poids - Weight: 85 kg
 Packaging : 4 boîtes en bois - 4 wooden boxes

1B2415010 - EU
 1B2435010 - US
 1B2445010 - Japon

Royal

2015

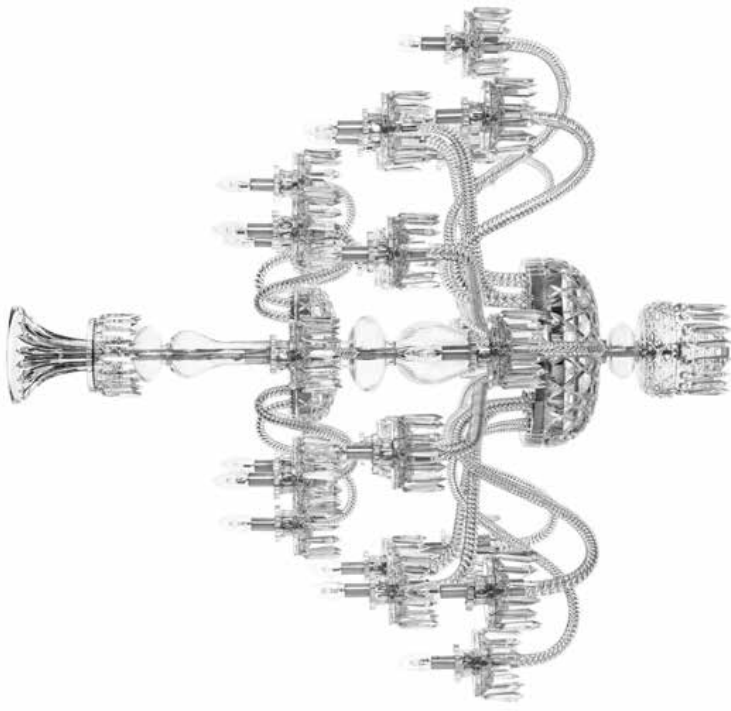

2 — Lustre 24 lumières court - sans verrines
24-light short chandelier - without hurricanes
 Hauteur - Height: 1450 mm - 57.1 in
 Diamètre - Diameter: 1400 mm - 55.1 in
 Poids - Weight: 80 kg
 Packaging : 4 boîtes en bois - 4 wooden boxes

1B2416010 - EU
 1B2436010 - US
 1B2446010 - Japon

Royal

2015

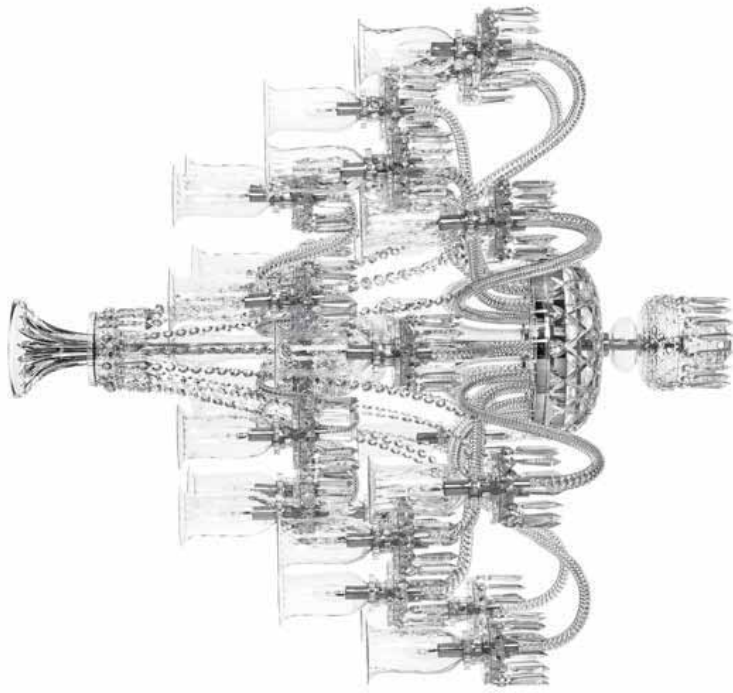

- 3 — **Lustre 24 lumières court - option verrines Mary**
24-light short chandelier - Mary hurricane option
 Hauteur - Height: 1.450 mm - 57.7 in
 Diamètre - Diameter: 1.400 mm - 55.1 in
 Poids - Weight: 98 kg
 Packaging : 5 boîtes en bois - 5 wooden boxes

1B2416240 - EU
 1B2436240 - US
 1B2446240 - Japon

Royal

2015

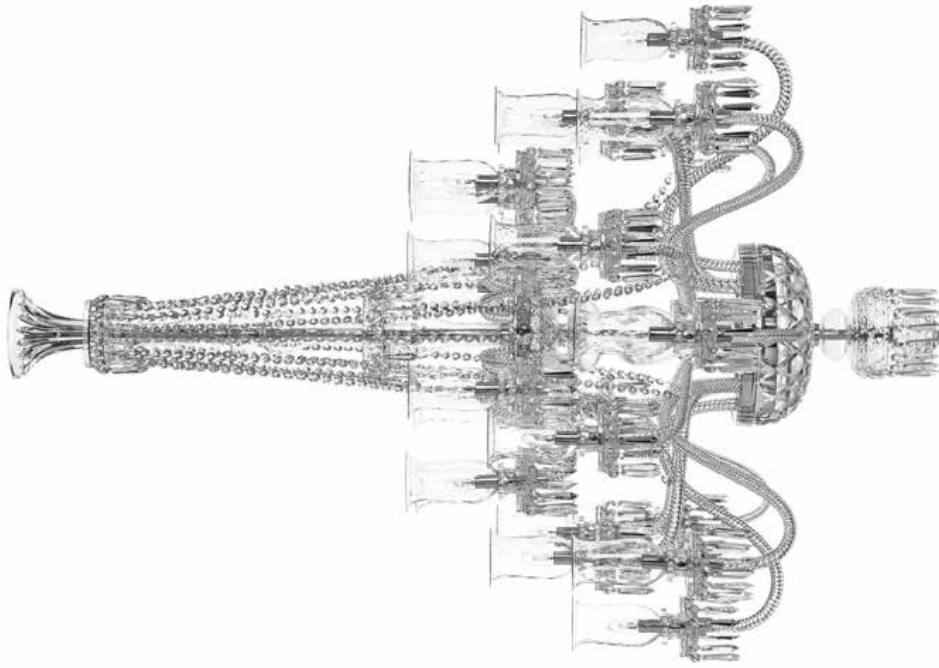

- 4 — **Lustre 24 lumières long - option verrines Mary**
24-light long chandelier - Mary hurricane option
 Hauteur - Height: 1.950 mm - 76.8 in
 Diamètre - Diameter: 1.400 mm - 55.1 in
 Poids - Weight: 105 kg
 Packaging : 5 boîtes en bois - 5 wooden boxes

1B2415240 - EU
 1B2435240 - US
 1B2445240 - Japon

Lustre 24 lumières long - sans verrines Royal

24 branches creuses torsadées
Balustres avec côtes vénitienes fines
Boule du milieu avec côtes vénitienes fines
Coupe cristal taillée en diamant pierres
Bobèches taillées en diamant pierres
Porte-verrines en cristal
Boule de lustre cristal soufflée taillée diamant pierres
Glaçons cristal taillés en facettes
Nombre de lumières : 24
Puissance maximale autorisée par ampoule : 40 W
Livré avec 24 ampoules « Flamme » 28 W

Version électrique standard
Tension nominale : 220 - 240 V / 50 Hz
Courant maximal : 4,3 A

Version électrique États-Unis
Tension nominale : 100 - 127 V / 60 Hz
Courant maximal : 8,7 A

Version électrique Japon
Tension nominale : 100 - 127 V / 50 Hz
Courant maximal : 9,6 A

24-light long chandelier - without hurricanes Royal

24 twisted hollow branches
Fine Venetian style blown crystal balusters
Fine Venetian style blown crystal center ball
Crystal bowl with large diamond cut
Crystal cup with large diamond cut
Crystal hurricanes holders
Crystal chandelier ball blown with large diamond cut
Facet-cut crystal prism
Number of lights: 24
Maximum power output per bulb: 40 W
Provided with 24 28-W flame-shaped bulbs

Standard electrical version
Nominal voltage: 220 - 240 V / 50 Hz
Maximum current: 4.3 A

United States electrical version
Nominal voltage: 100 - 127 V / 60 Hz
Maximum current: 8.7 A

Japanese electrical version
Nominal voltage: 100 - 127 V / 50 Hz
Maximum current: 9.6 A

Lustre 24 lumières court - sans verrines Royal

24 branches creuses torsadées
Balustres avec côtes vénitienes fines
Boule du milieu avec côtes vénitienes fines
Coupe cristal taillée en diamant pierres
Bobèches taillées en diamant pierres
Porte-verrines en cristal
Boule de lustre cristal soufflée taillée diamant pierres
Glaçons cristal taillés en facettes
Nombre de lumières : 24
Puissance maximale autorisée par ampoule : 40 W
Livré avec 24 ampoules « Flamme » 28 W

Version électrique standard
Tension nominale : 220 - 240 V / 50 Hz
Courant maximal : 4,3 A

Version électrique États-Unis
Tension nominale : 100 - 127 V / 60 Hz
Courant maximal : 8,7 A

Version électrique Japon
Tension nominale : 100 - 127 V / 50 Hz
Courant maximal : 9,6 A

24-light short chandelier - without hurricanes Royal

24 twisted hollow branches
Fine Venetian style blown crystal balusters
Fine Venetian style blown crystal center ball
Crystal bowl with large diamond cut
Crystal cup with large diamond cut
Crystal hurricanes holders
Crystal chandelier ball blown with large diamond cut
Facet-cut crystal prism
Number of lights: 24
Maximum power output per bulb: 40 W
Provided with 24 28-W flame-shaped bulbs

Standard electrical version
Nominal voltage: 220 - 240 V / 50 Hz
Maximum current: 4.3 A

United States electrical version
Nominal voltage: 100 - 127 V / 60 Hz
Maximum current: 8.7 A

Japanese electrical version
Nominal voltage: 100 - 127 V / 50 Hz
Maximum current: 9.6 A



ROYAL

36 LUMIÈRES

— 36-light Royal

Lustre 36 lumières court - option verrines Royal

36 branches creuses torsadées
 Balustres avec côtes vénitienes fines
 Boule du milieu avec côtes vénitienes fines
 Bobèches taillées en diamant pierres
 Porte-verrines en cristal
 Verrines cristal Lady
 Chainette cristal avec pampille octogone
 Pendeloques cristal taillées en facettes
 Boule de lustre cristal soufflée taillée diamant pierres
 Nombre de lumières : 36
 Puissance maximale autorisée par ampoule : 40 W
 Livré avec 36 ampoules « Flamme » 28 W

Version électrique standard
 Tension nominale : 220 - 240 V / 50 Hz
 Courant maximal : 6,5 A

Version électrique États-Unis
 Tension nominale : 100 - 127 V / 60 Hz
 Courant maximal : 13 A

Version électrique Japon
 Tension nominale : 100 - 127 V / 50 Hz
 Courant maximal : 14,4 A

3

36-light short chandelier - hurricanes option Royal

36 twisted hollow branches
 Fine Venetian style blown crystal balusters and center ball
 Crystal bowl with large diamond cut
 Crystal cup with large diamond cut
 Crystal hurricanes holders
 Lady crystal hurricanes
 Crystal chain with octagon shape
 Facet-cut crystal pendants
 Crystal chandelier ball blown with large diamond cut
 Number of lights: 36
 Maximum power output per bulb: 40 W
 Provided with 36 28-W flame-shaped bulbs

Standard electrical version
 Nominal voltage: 220 - 240 V / 50 Hz
 Maximum current: 6.5 A

United States electrical version
 Nominal voltage: 100 - 127 V / 60 Hz
 Maximum current: 13 A

Japanese electrical version
 Nominal voltage: 100 - 127 V / 50 Hz
 Maximum current: 14.4 A

Lustre 36 lumières long - option verrines Royal

36 branches creuses torsadées
 Balustres avec côtes vénitienes fines
 Boule du milieu avec côtes vénitienes fines
 Coupe cristal taillée en diamant pierres
 Bobèches taillées en diamant pierres
 Porte-verrines en cristal
 Verrines cristal Lady
 Chainette cristal avec pampille octogone
 Pendeloques cristal taillées en facettes
 Boule de lustre cristal soufflée taillée diamant pierres
 Nombre de lumières : 36
 Puissance maximale autorisée par ampoule : 40 W
 Livré avec 36 ampoules « Flamme » 28 W

Version électrique standard
 Tension nominale : 220 - 240 V / 50 Hz
 Courant maximal : 6,5 A

Version électrique États-Unis
 Tension nominale : 100 - 127 V / 60 Hz
 Courant maximal : 13 A

Version électrique Japon
 Tension nominale : 100 - 127 V / 50 Hz
 Courant maximal : 14,4 A

4

36-light long chandelier - hurricanes option Royal

36 twisted hollow branches
 Fine Venetian style blown crystal balusters
 Fine Venetian style blown crystal center ball
 Crystal bowl with large diamond cut
 Crystal cup with large diamond cut
 Crystal hurricanes holders
 Lady crystal hurricanes
 Crystal chain with octagon shape
 Facet-cut crystal pendants
 Crystal chandelier ball blown with large diamond cut
 Number of lights: 36
 Maximum power output per bulb: 40 W
 Provided with 36 28-W flame-shaped bulbs

Standard electrical version
 Nominal voltage: 220 - 240 V / 50 Hz
 Maximum current: 6.5 A

United States electrical version
 Nominal voltage: 100 - 127 V / 60 Hz
 Maximum current: 13 A

Japanese electrical version
 Nominal voltage: 100 - 127 V / 50 Hz
 Maximum current: 14.4 A



Royal

2015

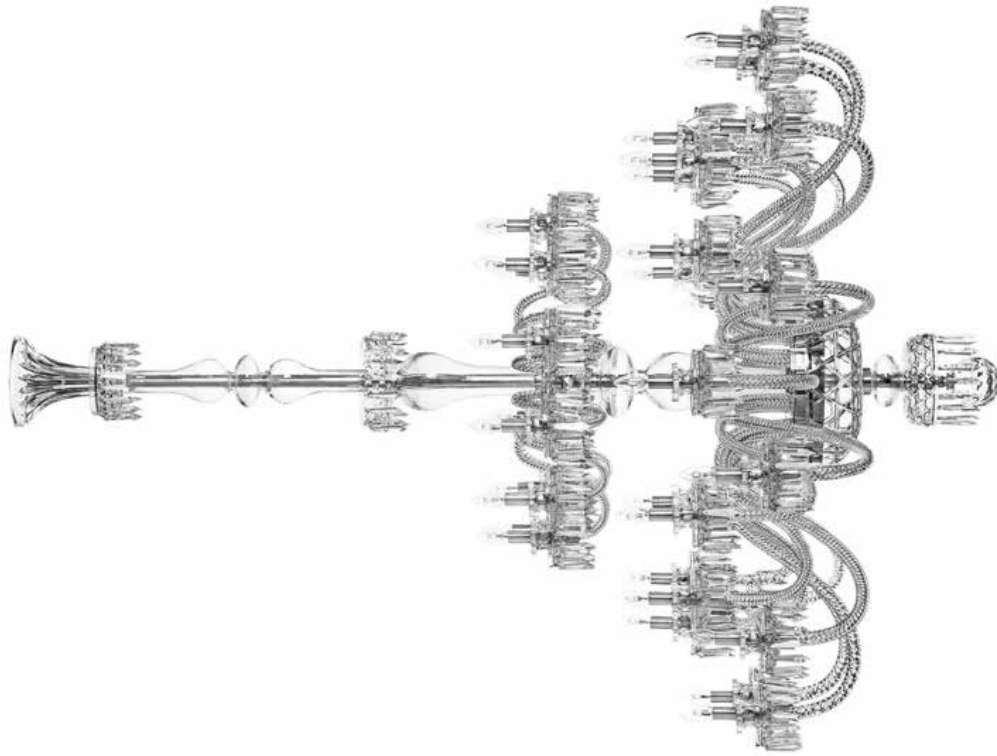

1 — Lustre 36 lumières long - sans verrines
36-light long chandelier - without hurricanes
 Hauteur - Height: 2 100 mm - 82.7 in
 Diamètre - Diameter: 1 600 mm - 63 in
 Poids - Weight: 117 kg
 Packaging : 6 boîtes en bois - 6 wooden boxes

1B3615010 - EU
 1B3635010 - US
 1B3645010 - Japon

Royal

2015

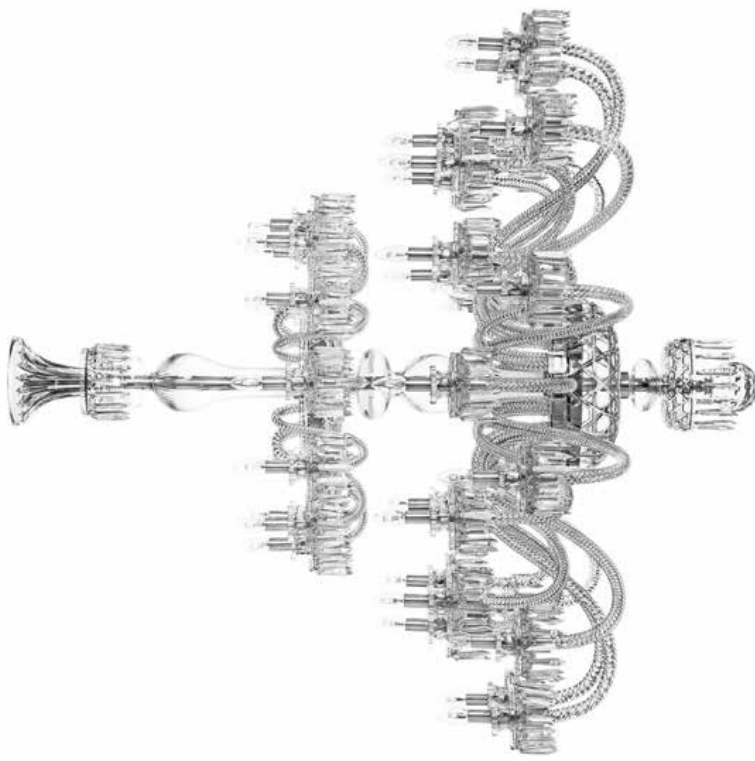

2 — Lustre 36 lumières court - sans verrines
36-light short chandelier - without hurricanes
 Hauteur - Height: 1 550 mm - 61 in
 Diamètre - Diameter: 1 600 mm - 63 in
 Poids - Weight: 112 kg
 Packaging : 6 boîtes en bois - 6 wooden boxes

1B3616010 - EU
 1B3636010 - US
 1B3646010 - Japon

Royal

2015

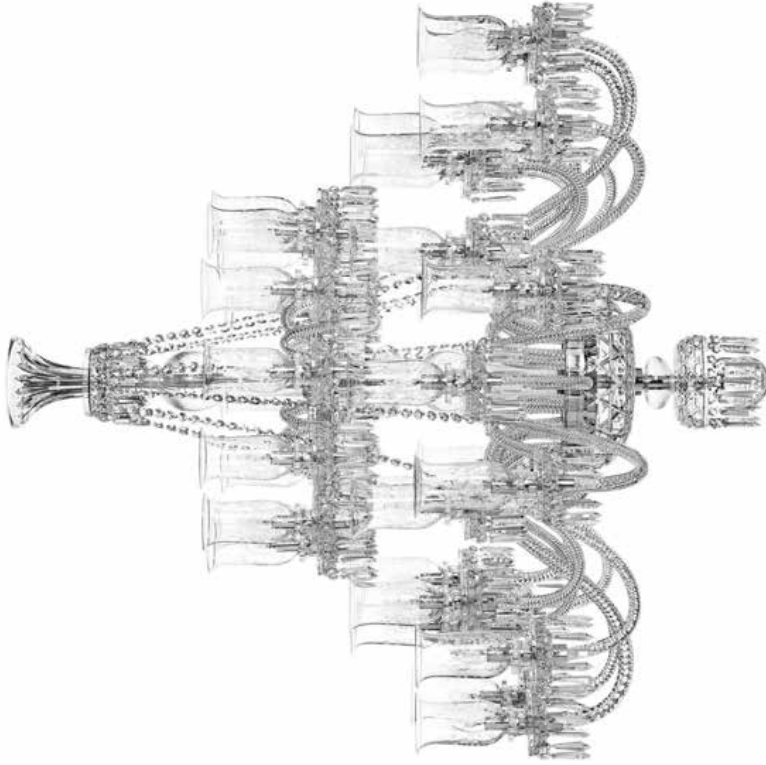

3 — **Lustre 36 lumières court - option verrines Lady**
36-light short chandelier - Lady hurricane option
 Hauteur - Height: 1 550 mm - 61 in
 Diamètre - Diameter: 1 600 mm - 63 in
 Poids - Weight: 136 kg
 Packaging : 7 boîtes en bois - 7 wooden boxes

183616140 - EU
 183636140 - US
 183646140 - Japon

Royal

2015

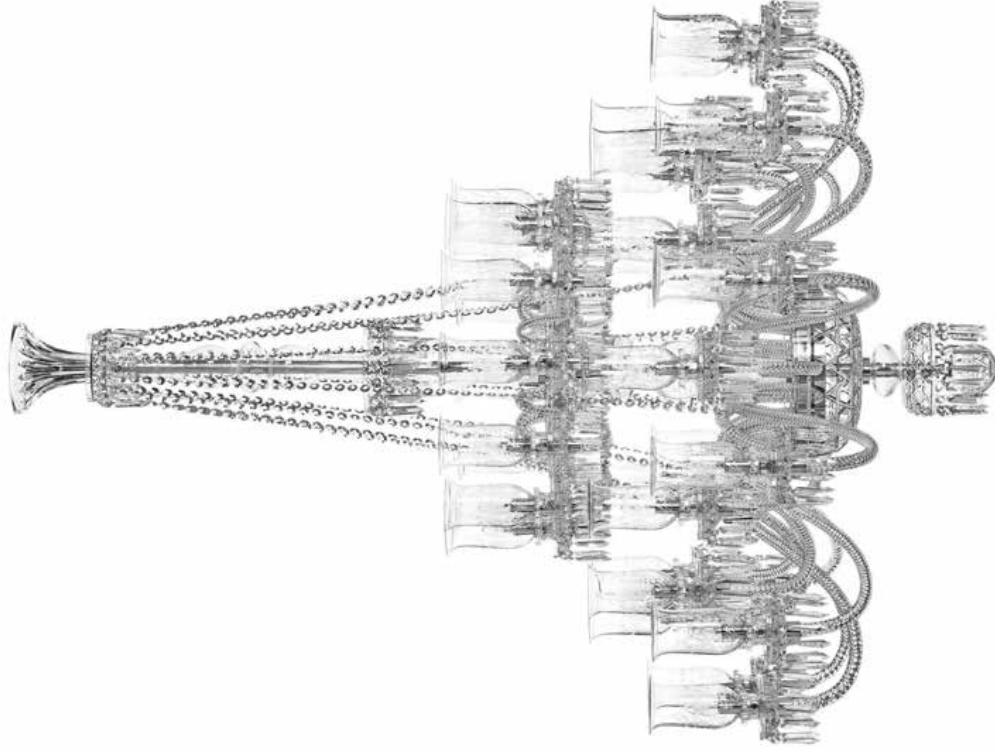

4 — **Lustre 36 lumières long - option verrines Lady**
36-light long chandelier - Lady hurricane option
 Hauteur - Height: 2 100 mm - 82.7 in
 Diamètre - Diameter: 1 600 mm - 63 in
 Poids - Weight: 142 kg
 Packaging : 7 boîtes en bois - 7 wooden boxes

183615140 - EU
 183635140 - US
 183645140 - Japon

Royal

2015

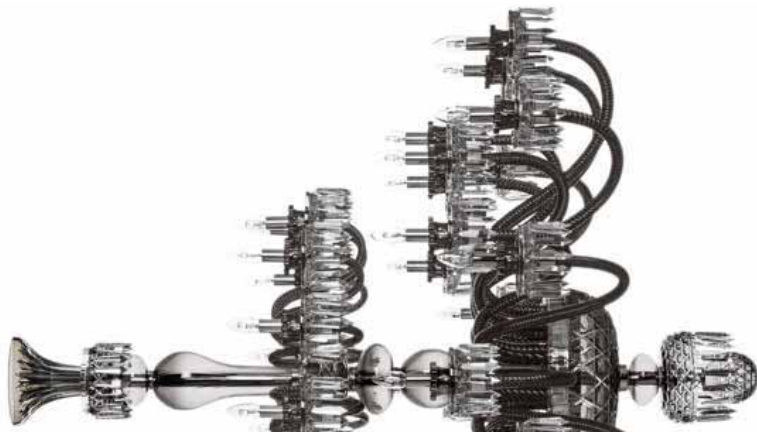

36-light long chandelier - without hurricanes

Royal

36 twisted hollow branches
 Fine Venetian style blown crystal balusters
 Fine Venetian style blown crystal center ball
 Crystal bowl with large diamond cut
 Crystal cup with large diamond cut
 Crystal hurricanes holders
 Crystal chandelier ball blown with large diamond cut
 Facet-cut crystal prism
 Number of lights: 36
 Maximum power output per bulb: 40 W
 Provided with 36 28-W flame-shaped bulbs

Standard electrical version
 Nominal voltage: 220 - 240 V / 50 Hz
 Maximum current: 6.5 A

United States electrical version
 Nominal voltage: 100 - 127 V / 60 Hz
 Maximum current: 13 A

Japanese electrical version
 Nominal voltage: 100 - 127 V / 50 Hz
 Maximum current: 14.4 A

Lustre 36 lumières long - sans verrines

Royal

36 branches creuses torsadées
 Balustres avec côtes vénitienne fines
 Boule du milieu avec côtes vénitienne fines
 Coupe cristal taillée en diamant pierres
 Bobèches taillées en diamant pierres
 Porte-verrines en cristal
 Boule de lustre cristal soufflée taillée diamant pierres
 Glaçons cristal taillés en facettes
 Nombre de lumières : 36
 Puissance maximale autorisée par ampoule : 40 W
 Livré avec 36 ampoules « Flamme » 28 W

Version électrique standard
 Tension nominale : 220 - 240 V / 50 Hz
 Courant maximal : 6,5 A

Version électrique États-Unis
 Tension nominale : 100 - 127 V / 60 Hz
 Courant maximal : 13 A

Version électrique Japon
 Tension nominale : 100 - 127 V / 50 Hz
 Courant maximal : 14,4 A

36-light short chandelier - without hurricanes

Royal

36 twisted hollow branches
 Fine Venetian style blown crystal balusters
 Fine Venetian style blown crystal center ball
 Crystal bowl with large diamond cut
 Crystal cup with large diamond cut
 Crystal hurricanes holders
 Crystal chandelier ball blown with large diamond cut
 Facet-cut crystal prism
 Number of lights: 36
 Maximum power output per bulb: 40 W
 Provided with 36 28-W flame-shaped bulbs

Standard electrical version
 Nominal voltage: 220 - 240 V / 50 Hz
 Maximum current: 6.5 A

United States electrical version
 Nominal voltage: 100 - 127 V / 60 Hz
 Maximum current: 13 A

Japanese electrical version
 Nominal voltage: 100 - 127 V / 50 Hz
 Maximum current: 14.4 A

Lustre 36 lumières court - sans verrines

Royal

36 branches creuses torsadées
 Balustres avec côtes vénitienne fines
 Boule du milieu avec côtes vénitienne fines
 Coupe cristal taillée en diamant pierres
 Bobèches taillées en diamant pierres
 Porte-verrines en cristal
 Boule de lustre cristal soufflée taillée diamant pierres
 Glaçons cristal taillés en facettes
 Nombre de lumières : 36
 Puissance maximale autorisée par ampoule : 40 W
 Livré avec 36 ampoules « Flamme » 28 W

Version électrique standard
 Tension nominale : 220 - 240 V / 50 Hz
 Courant maximal : 6,5 A

Version électrique États-Unis
 Tension nominale : 100 - 127 V / 60 Hz
 Courant maximal : 13 A

Version électrique Japon
 Tension nominale : 100 - 127 V / 50 Hz
 Courant maximal : 14,4 A

Lustre 36 lumières court - sans verrines, flanelle
 36-light short chandelier - without hurricanes, flannelgrey

Hauteur - Height: 1 550 mm - 61 in
 Diamètre - Diameter: 1 600 mm - 63 in
 Poids - Weight: 112 kg
 Packaging: 6 boîtes en bois - 6 wooden boxes

1C3616010 - EU
 1C3636010 - US
 1C3646010 - Japon

ROYAL

48 LUMIÈRES

— 48-light Royal

Lustre 48 lumières court - option verrines

Royal

48 branches creuses torsadées
 Balustres avec côtes vénitiennes fines
 Boule du milieu avec côtes vénitiennes fines
 Coupe cristal taillée en diamant pierres
 Bobèches taillées en diamant pierres
 Porte-verrines en cristal
 Verrines cristal Apollo
 Chainette cristal avec pampille octogone
 Pendeloques cristal taillées en facettes
 Boule de lustre cristal soufflée taillée diamant pierres
 Nombre de lumières : 48
 Puissance maximale autorisée par ampoule : 40 W
 Livré avec 48 ampoules « Flamme » 28 W

Version électrique standard

Tension nominale : 220 - 240 V / 50 Hz

Courant maximal : 8,7 A

Version électrique États-Unis

Tension nominale : 100 - 127 V / 60 Hz

Courant maximal : 17,4 A

Version électrique Japon

Tension nominale : 100 - 127 V / 50 Hz

Courant maximal : 19,2 A

3

48-light short chandelier - hurricanes option

Royal

48 twisted hollow branches
 Fine Venetian style blown crystal balusters
 Fine Venetian style blown crystal center ball
 Crystal bowl with large diamond cut
 Crystal cup with large diamond cut
 Crystal hurricanes holders
 Apollo crystal hurricanes
 Crystal chain with octagon shape
 Facet-cut crystal pendants
 Crystal chandelier ball blown with large diamond cut
 Number of lights: 48
 Maximum power output per bulb: 40 W
 Provided with 48 28-W flame-shaped bulbs

Standard electrical version

Nominal voltage: 220 - 240 V / 50 Hz

Maximum current: 8.7 A

United States electrical version

Nominal voltage: 100 - 127 V / 60 Hz

Maximum current: 17.4 A

Japanese electrical version

Nominal voltage: 100 - 127 V / 50 Hz

Maximum current: 19.2 A

Lustre 48 lumières long - option verrines

Royal

48 branches creuses torsadées
 Balustres avec côtes vénitiennes fines
 Boule du milieu avec côtes vénitiennes fines
 Coupe cristal taillée en diamant pierres
 Bobèches taillées en diamant pierres
 Porte-verrines en cristal
 Verrines cristal Apollo
 Chainette cristal avec pampille octogone
 Pendeloques cristal taillées en facettes
 Boule de lustre cristal soufflée taillée diamant pierres
 Nombre de lumières : 48
 Puissance maximale autorisée par ampoule : 40 W
 Livré avec 48 ampoules « Flamme » 28 W

Version électrique standard

Tension nominale : 220 - 240 V / 50 Hz

Courant maximal : 8,7 A

Version électrique États-Unis

Tension nominale : 100 - 127 V / 60 Hz

Courant maximal : 17,4 A

Version électrique Japon

Tension nominale : 100 - 127 V / 50 Hz

Courant maximal : 19,2 A

4

48-light long chandelier - hurricanes option

Royal

48 twisted hollow branches
 Fine Venetian style blown crystal balusters
 Fine Venetian style blown crystal center ball
 Crystal bowl with large diamond cut
 Crystal cup with large diamond cut
 Crystal hurricanes holders
 Apollo crystal hurricanes
 Crystal chain with octagon shape
 Facet-cut crystal pendants
 Crystal chandelier ball blown with large diamond cut
 Number of lights: 48
 Maximum power output per bulb: 40 W
 Provided with 48 28-W flame-shaped bulbs

Standard electrical version

Nominal voltage: 220 - 240 V / 50 Hz

Maximum current: 8.7 A

United States electrical version

Nominal voltage: 100 - 127 V / 60 Hz

Maximum current: 17.4 A

Japanese electrical version

Nominal voltage: 100 - 127 V / 50 Hz

Maximum current: 19.2 A



Royal

2015

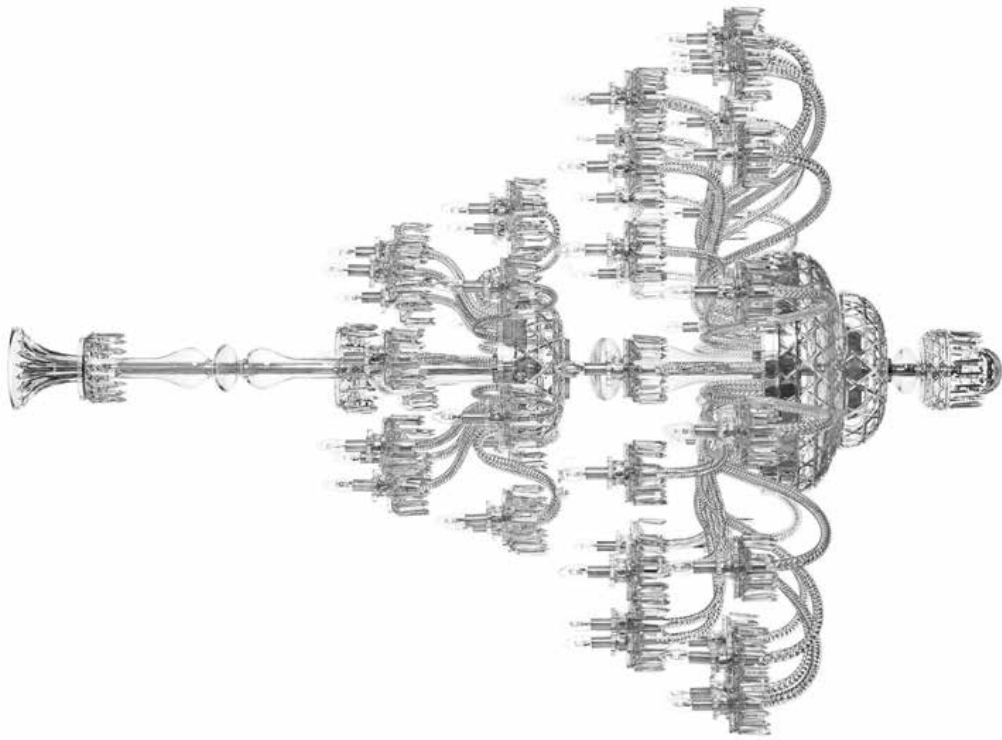

1 - Lustre 48 lumières long - sans verrines
48-light long chandelier - without hurricanes
 Hauteur - Height: 2.250 mm - 88.6 in
 Diamètre - Diameter: 1.750 mm - 68.9 in
 Poids - Weight: 183 kg
 Packaging : 6 boîtes en bois - 6 wooden boxes

1B4815010 - EU
 1B4835010 - US
 1B4845010 - Japon

Royal

2015

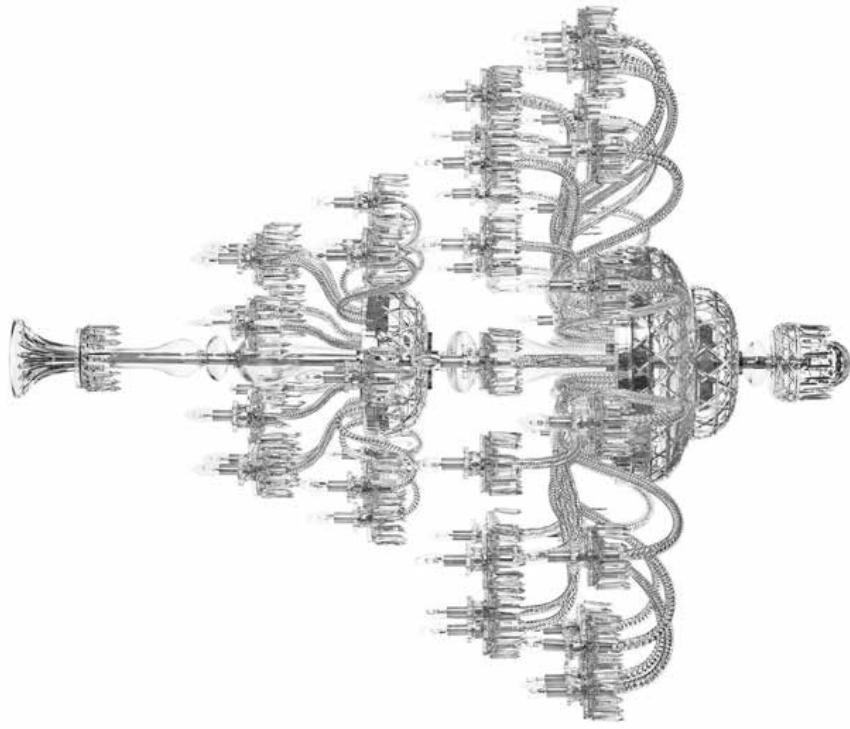

2 - Lustre 48 lumières court - sans verrines
48-light short chandelier - without hurricanes
 Hauteur - Height: 2.000 mm - 78.7 in
 Diamètre - Diameter: 1.750 mm - 68.9 in
 Poids - Weight: 178 kg
 Packaging : 6 boîtes en bois - 6 wooden boxes

1B4816010 - EU
 1B4836010 - US
 1B4846010 - Japon

Royal

2015

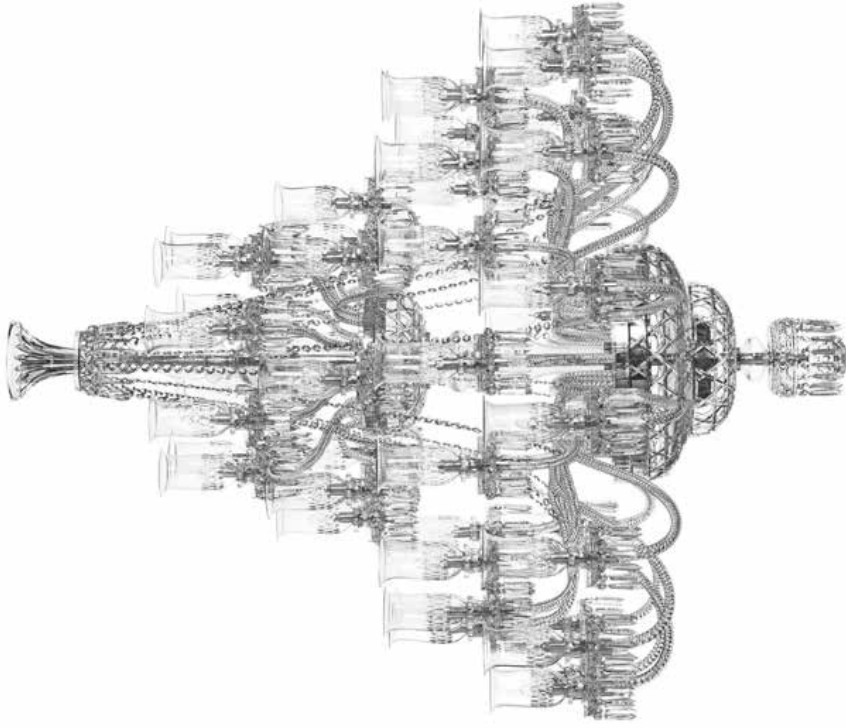

- 3 — **Lustre 48 lumières court - option verrines Apollo**
48-light short chandelier - Apollo hurricane option
 Hauteur - Height: 2000 mm - 78.7 in
 Diamètre - Diameter: 1750 mm - 68.9 in
 Poids - Weight: 225 kg
 Packaging : 7 boîtes en bois - 7 wooden boxes

1B4816440 - EU
 1B4836440 - US
 1B4846440 - Japon

Royal

2015

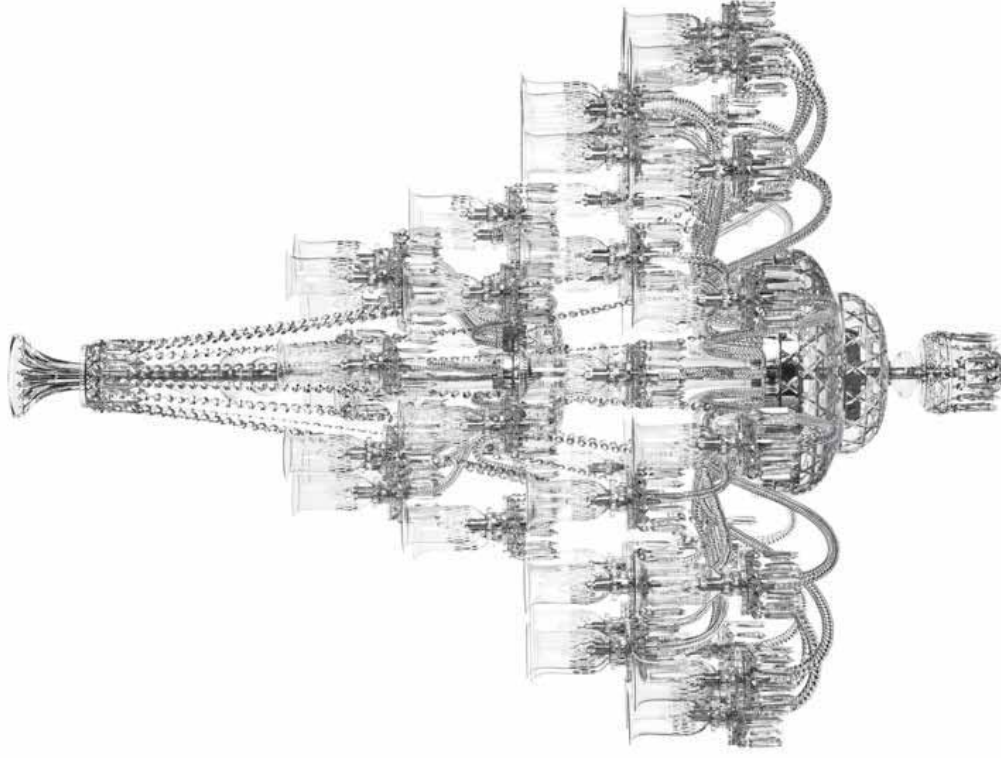

- 4 — **Lustre 48 lumières long - option verrines Apollo**
48-light long chandelier - Apollo hurricane option
 Hauteur - Height: 2250 mm - 88.6 in
 Diamètre - Diameter: 1750 mm - 68.9 in
 Poids - Weight: 230 kg
 Packaging : 7 boîtes en bois - 7 wooden boxes

1B4815440 - EU
 1B4835440 - US
 1B4845440 - Japon

Lustre 48 lumières long - sans verrines Royal

48 branches creuses torsadées
Balustres avec côtes vénitienes fines
Boule du milieu avec côtes vénitienes fines
Coupe cristal taillée en diamant pierres
Bobèches taillées en diamant pierres
Porte-verrines en cristal
Boule de lustre cristal soufflée taillée diamant pierres
Glaçons cristal taillés en facettes
Nombre de lumières : 48
Puissance maximale autorisée par ampoule : 40 W
Livré avec 48 ampoules « Flamme » 28 W

Version électrique standard
Tension nominale : 220 - 240 V / 50 Hz
Courant maximal : 8,7 A

Version électrique États-Unis
Tension nominale : 100 - 127 V / 60 Hz
Courant maximal : 17,4 A

Version électrique Japon
Tension nominale : 100 - 127 V / 50 Hz
Courant maximal : 19,2 A

48-light long chandelier - without hurricanes Royal

48 twisted hollow branches
Fine Venetian style blown crystal balusters
Fine Venetian style blown crystal center ball
Crystal bowl with large diamond cut
Crystal cup with large diamond cut
Crystal hurricanes holders
Crystal chandelier ball blown with large diamond cut
Facet-cut crystal prism
Number of lights: 48
Maximum power output per bulb: 40 W
Provided with 48 28-W flame-shaped bulbs

Standard electrical version
Nominal voltage: 220 - 240 V / 50 Hz
Maximum current: 8.7 A

United States electrical version
Nominal voltage: 100 - 127 V / 60 Hz
Maximum current: 17.4 A

Japanese electrical version
Nominal voltage: 100 - 127 V / 50 Hz
Maximum current: 19.2 A

Lustre 48 lumières court - sans verrines Royal

48 branches creuses torsadées
Balustres avec côtes vénitienes fines
Boule du milieu avec côtes vénitienes fines
Coupe cristal taillée en diamant pierres
Bobèches taillées en diamant pierres
Porte-verrines en cristal
Boule de lustre cristal soufflée taillée diamant pierres
Glaçons cristal taillés en facettes
Nombre de lumières : 48
Puissance maximale autorisée par ampoule : 40 W
Livré avec 48 ampoules « Flamme » 28 W

Version électrique standard
Tension nominale : 220 - 240 V / 50 Hz
Courant maximal : 8,7 A

Version électrique États-Unis
Tension nominale : 100 - 127 V / 60 Hz
Courant maximal : 17,4 A

Version électrique Japon
Tension nominale : 100 - 127 V / 50 Hz
Courant maximal : 19,2 A

48-light short chandelier - without hurricanes Royal

48 twisted hollow branches
Fine Venetian style blown crystal balusters
Fine Venetian style blown crystal center ball
Crystal bowl with large diamond cut
Crystal cup with large diamond cut
Crystal hurricanes holders
Crystal chandelier ball blown with large diamond cut
Facet-cut crystal prism
Number of lights: 48
Maximum power output per bulb: 40 W
Provided with 48 28-W flame-shaped bulbs

Standard electrical version
Nominal voltage: 220 - 240 V / 50 Hz
Maximum current: 8.7 A

United States electrical version
Nominal voltage: 100 - 127 V / 60 Hz
Maximum current: 17.4 A

Japanese electrical version
Nominal voltage: 100 - 127 V / 50 Hz
Maximum current: 19.2 A



THISTLE



Lustre platine 8 lumières
8-light platinum chandelier

1P0815940 - EU
1P0835940 - US
1P0845940 - Japon

Lustre or 8 lumières
Thistle

8 branches creuses torsadées
8 roseaux droits torsadés avec poires cristal taillées en facettes
Coupes et coupelles cristal taillées biseau, gravées et décorées à l'or 24 carats
Vase, boule de milieu et balustres cristal côtes vénitiennes, gravés et décorés à l'or 24 carats
Bobèches cristal rehaussées d'un filet or 24 carats
Boule de lustre cristal soufflé taillée perle
Pendeloques cristal taillées en facettes
Verrines cristal côtes vénitiennes, taillées biseau, gravées et décorées à l'or 24 carats
Nombre de lumières : 8
Puissance maximale autorisée par ampoule : 40 W
Livré avec 8 ampoules « Flamme » 28 W

8-light gold chandelier
Thistle

8 twisted hollow branches
8 twisted straight arms with facet-cut crystal pears
Bevel-cut crystal bowls and cups, engraved and decorated with 24-carat gold
Venetian-style blown crystal vase, centre ball and balusters, engraved and decorated with 24-carat gold
Crystal cups embellished with a 24-carat gold rim
Pearl-cut blown crystal chandelier ball
Facet-cut crystal pendants
Venetian-style blown crystal hurricanes, bevel cut, engraved and decorated with 24-carat gold
Number of lights: 8
Maximum power output per bulb: 40 W
Provided with 8 28-W flame-shaped bulbs

Version électrique standard
Tension nominale : 220 - 240 V / 50 Hz
Courant maximal : 1,4 A

Standard electrical version
Nominal voltage: 220 - 240 V / 50 Hz
Maximum current: 1.4 A

Version électrique États-Unis
Tension nominale : 100 - 127 V / 60 Hz
Courant maximal : 2,9 A

United States electrical version
Nominal voltage: 100 - 127 V / 60 Hz
Maximum current: 2.9 A

Version électrique Japon
Tension nominale : 100 - 127 V / 50 Hz
Courant maximal : 3,2 A

Japanese electrical version
Nominal voltage: 100 - 127 V / 50 Hz
Maximum current: 3.2 A

Thistle

1995



Lustre or 8 lumières

8-light gold chandelier

Hauteur - Height: 900 mm - 35.4 in

Diamètre - Diameter: 800 mm - 31.5 in

Poids - Weight: 28 kg

Packaging: 3 boîtes en bois - 3 wooden boxes

1N0815940 - EU

1N0835940 - US

1N0845940 - Japon



Lustre or 12 lumières
12-light gold chandelier

1N1215940 - EU
1N1235940 - US
1N1245940 - Japon

Lustre platine 12 lumières
Thistle

12 branches creuses torsadées
Coupes et coupelles cristal taillées biseau, gravées et décorées au platine
Vase, boule de milieu et balustres cristal côtes vénitiennes, gravés et décorés au platine
Bobèches cristal rehaussées d'un filet platine
Boule de lustre cristal soufflé taillée perle
Pendeloques cristal taillées en facettes
Verrines cristal côtes vénitiennes, taillées biseau, gravées et décorées au platine
Nombre de lumières : 12
Puissance maximale autorisée par ampoule : 40 W
Livré avec 12 ampoules « Flamme » 28 W

Version électrique standard
Tension nominale : 220 - 240 V / 50 Hz
Courant maximal : 2,2 A

Version électrique États-Unis
Tension nominale : 100 - 127 V / 60 Hz
Courant maximal : 4,4 A

Version électrique Japon
Tension nominale : 100 - 127 V / 50 Hz
Courant maximal : 4,8 A

12-light platinum chandelier
Thistle

12 twisted hollow branches
Bevel-cut crystal bowls and cups, engraved and decorated with platinum
Venetian-style blown crystal vase, centre ball and balusters, engraved and decorated with platinum
Crystal cups embellished with a platinum rim
Pearl-cut blown crystal chandelier ball
Facet-cut crystal pendants
Venetian-style blown crystal hurricanes, bevel cut, engraved and decorated with platinum
Number of lights: 12
Maximum power output per bulb: 40 W
Provided with 12 28-W flame-shaped bulbs

Standard electrical version
Nominal voltage: 220 - 240 V / 50 Hz
Maximum current: 2.2 A

United States electrical version
Nominal voltage: 100 - 127 V / 60 Hz
Maximum current: 4.4 A

Japanese electrical version
Nominal voltage: 100 - 127 V / 50 Hz
Maximum current: 4.8 A

Thistle

1995

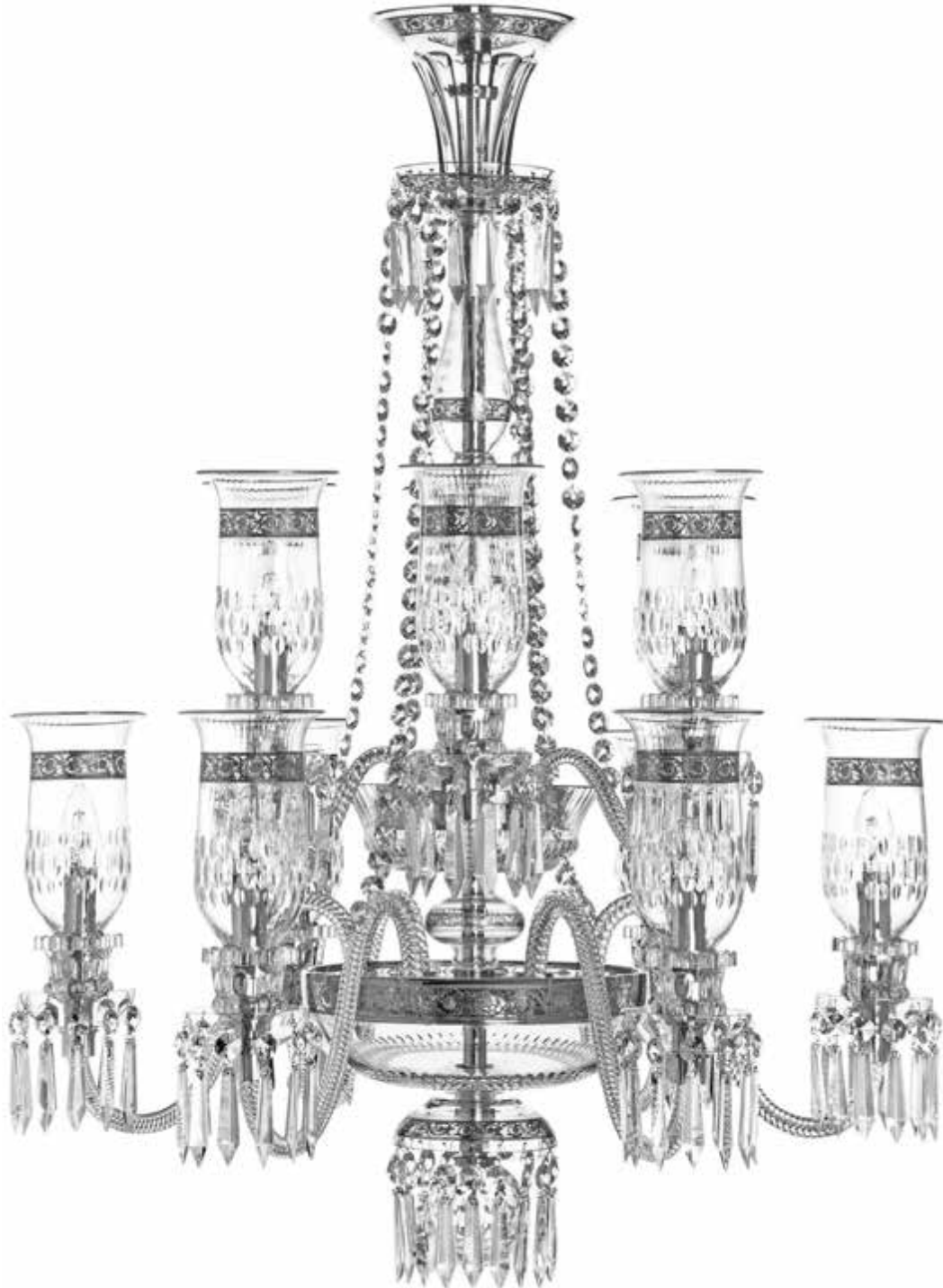

Lustre platine 12 lumières

12-light platinum chandelier

Hauteur - Height: 1 020 mm - 40.2 in

Diamètre - Diameter: 800 mm - 31.5 in

Poids - Weight: 33 kg

Packaging: 3 boîtes en bois - 3 wooden boxes

1P1215940 - EU

1P1235940 - US

1P1245940 - Japon



Lustre platine 18 lumières
18-light platinum chandelier

1P1815940 - EU
1P1835940 - US
1P1845940 - Japon

Lustre or 18 lumières
Thistle

18 branches creuses torsadées
Coupes et coupelles cristal taillées biseau, gravées et décorées à l'or 24 carats
Vase, boules de milieu et balustres cristal côtes vénitiennes, gravés et décorés à l'or 24 carats
Bobèches cristal rehaussées d'un filet or 24 carats
Boule de lustre cristal soufflé taillée perle
Pendeloques cristal taillées en facettes
Verrines cristal côtes vénitiennes, taillées biseau, gravées et décorées à l'or 24 carats
Nombre de lumières : 18
Puissance maximale autorisée par ampoule : 40 W
Livré avec 18 ampoules « Flamme » 28 W

18-light gold chandelier
Thistle

18 twisted hollow branches
Bevel-cut crystal bowls and cups, engraved and decorated with 24-carat gold
Venetian-style blown crystal vase, centre balls and balusters, engraved and decorated with 24-carat gold
Crystal cups embellished with a 24-carat gold rim
Pearl-cut blown crystal chandelier ball
Facet-cut crystal pendants
Venetian-style blown crystal hurricanes, bevel cut, engraved and decorated with 24-carat gold
Number of lights: 18
Maximum power output per bulb: 40 W
Provided with 18 28-W flame-shaped bulbs

Version électrique standard
Tension nominale : 220 - 240 V / 50 Hz
Courant maximal : 3,3 A

Standard electrical version
Nominal voltage: 220 - 240 V / 50 Hz
Maximum current: 3.3 A

Version électrique États-Unis
Tension nominale : 100 - 127 V / 60 Hz
Courant maximal : 6,6 A

United States electrical version
Nominal voltage: 100 - 127 V / 60 Hz
Maximum current: 6.6 A

Version électrique Japon
Tension nominale : 100 - 127 V / 50 Hz
Courant maximal : 7,2 A

Japanese electrical version
Nominal voltage: 100 - 127 V / 50 Hz
Maximum current: 7.2 A

Thistle

1995

**Lustre or 18 lumières****18-light gold chandelier**

Hauteur - Height: 1 550 mm - 61 in

Diamètre - Diameter: 1 150 mm - 45.3 in

Poids - Weight: 60 kg

Packaging: 5 boîtes en bois - 5 wooden boxes

1N1815940 - EU

1N1835940 - US

1N1845940 - Japon



Lustre or 24 lumières
24-light gold chandelier

1N2415940 - EU
1N2435940 - US
1N2445940 - Japon

Lustre platine 24 lumières
Thistle

24 branches creuses torsadées
Coupes et coupelles cristal taillées biseau gravées et décorées au platine
Vase, boules de milieu et balustres cristal côtes vénitiennes, gravés et décorés au platine
Bobèches cristal rehaussées d'un filet platine
Boule de lustre cristal soufflé taillée perle
Pendeloques cristal taillées en facettes
Verrines cristal côtes vénitiennes, taillées biseau, gravées et décorées au platine
Nombre de lumières : 24
Puissance maximale autorisée par ampoule : 40 W
Livré avec 24 ampoules « Flamme » 28 W

24-light platinum chandelier
Thistle

24 twisted hollow branches
Bevel-cut crystal bowls and cups engraved and decorated with platinum
Venetian-style blown crystal vase, centre balls and balusters, engraved and decorated with platinum
Crystal cups embellished with platinum rim
Pearl-cut blown crystal chandelier ball
Facet-cut crystal pendants
Venetian-style blown crystal hurricanes, bevel cut, engraved and decorated with platinum
Number of lights: 24
Maximum power output per bulb: 40 W
Provided with 24 28-W flame-shaped bulbs

Version électrique standard
Tension nominale : 220 - 240 V / 50 Hz
Courant maximal : 4,4 A

Version électrique États-Unis
Tension nominale : 100 - 127 V / 60 Hz
Courant maximal : 8,8 A

Version électrique Japon
Tension nominale : 100 - 127 V / 50 Hz
Courant maximal : 9,6 A

Standard electrical version
Nominal voltage: 220 - 240 V / 50 Hz
Maximum current: 4.4 A

United States electrical version
Nominal voltage: 100 - 127 V / 60 Hz
Maximum current: 8.8 A

Japanese electrical version
Nominal voltage: 100 - 127 V / 50 Hz
Maximum current: 9.6 A

Thistle

1995



Lustre platine 24 lumières

24-light platinum chandelier

Hauteur - Height: 1 800 mm - 70.9 in

Diamètre - Diameter: 1 350 mm - 53.1 in

Poids - Weight: 80 kg

Packaging: 6 boîtes en bois - 6 wooden boxes

1P2415940 - EU

1P2435940 - US

1P2445940 - Japon

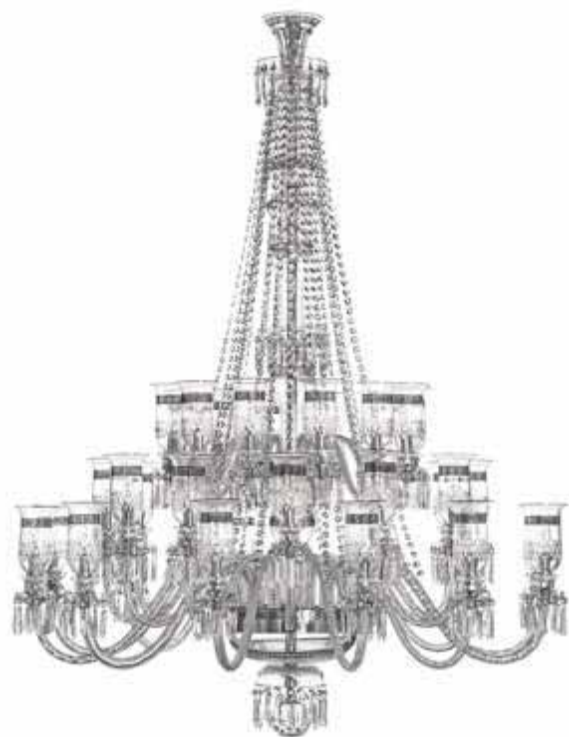

Lustre platine 36 lumières
36-light platinum chandelier

1P3615940 - EU
1P3635940 - US
1P3645940 - Japon

Lustre or 36 lumières
Thistle

36 branches creuses torsadées
Coupes et coupelles cristal taillées biseau, gravées et décorées à l'or 24 carats
Vase, boules de milieu et balustres cristal côtes vénitiennes, gravés et décorés à l'or 24 carats
Bobèches cristal rehaussées d'un filet or 24 carats
Boule de lustre cristal soufflé taillée perle
Pendeloques cristal taillées en facettes
Verrines cristal côtes vénitiennes, taillées biseau, gravées et décorées à l'or 24 carats
Nombre de lumières : 36
Puissance maximale autorisée par ampoule : 40 W
Livré avec 36 ampoules « Flamme » 28 W

36-light gold chandelier
Thistle

36 twisted hollow branches
Bevel-cut crystal bowls and cups, engraved and decorated with 24-carat gold
Venetian-style blown crystal vase, centre balls and balusters, engraved and decorated with 24-carat gold
Crystal cups embellished with a 24-carat gold rim
Pearl-cut blown crystal chandelier ball
Facet-cut crystal pendants
Venetian-style blown crystal hurricanes, bevel cut, engraved and decorated with 24-carat gold
Number of lights: 36
Maximum power output per bulb: 40 W
Provided with 36 28-W flame-shaped bulbs

Version électrique standard
Tension nominale : 220 - 240 V / 50 Hz
Courant maximal : 6,5 A

Standard electrical version
Nominal voltage: 220 - 240 V / 50 Hz
Maximum current: 6.5 A

Version électrique États-Unis
Tension nominale : 100 - 127 V / 60 Hz
Courant maximal : 13,1 A

United States electrical version
Nominal voltage: 100 - 127 V / 60 Hz
Maximum current: 13.1 A

Version électrique Japon
Tension nominale : 100 - 127 V / 50 Hz
Courant maximal : 14,4 A

Japanese electrical version
Nominal voltage: 100 - 127 V / 50 Hz
Maximum current: 14.4 A

Thistle

1995



Lustre or 36 lumières

36-light gold chandelier

Hauteur - Height: 2 000 mm - 78.7 in

Diamètre - Diameter: 1 500 mm - 59 in

Poids - Weight: 165 kg

Packaging: 7 boîtes en bois - 7 wooden boxes

1N3615940 - EU

1N3635940 - US

1N3645940 - Japon

SOMMAIRE

— Contents

CONTEMPORAIN - *CONTEMPORARY*

Adiante, Apollo,
Excess, Hulotte,
Lanternes Magiques,
Saule, Vibration

ADIANTE

**Lustre 6 lumières
Adiante**

6 branches creuses unies
Balustres de six facettes taillées en biseaux horizontaux
Cône inférieur taillé biseau et muni d'un spot halogène
Bobèches et verrines unies
Nombre de lumières : 6
Puissance maximale autorisée par ampoule : 40 W
Livré avec 6 ampoules « Flamme » 28 W

Version électrique standard
Tension nominale : 220 - 240 V / 50 Hz
Courant maximal : 1,1 A

Version électrique États-Unis
Tension nominale : 100 - 127 V / 60 Hz
Courant maximal : 2,2 A

Version électrique Japon
Tension nominale : 100 - 127 V / 50 Hz
Courant maximal : 2,4 A

**6-light chandelier
Adiante**

6 plain hollow branches
Baluster made by six horizontal bevel-cut facets
Bevel-cut lower cone equipped with a halogen spotlight
Plain cups and hurricanes
Number of lights: 6
Maximum power output per bulb: 40 W
Provided with 6 28-W flame-shaped bulbs

Standard electrical version
Nominal voltage: 220 - 240 V / 50 Hz
Maximum current: 1.1 A

United States electrical version
Nominal voltage: 100 - 127 V / 60 Hz
Maximum current: 2.2 A

Japanese electrical version
Nominal voltage: 100 - 127 V / 50 Hz
Maximum current: 2.4 A

Adiante

2004

**Lustre 6 lumières****6-light chandelier**

Hauteur - Height: 650 mm - 25.6 in

Diamètre - Diameter: 850 mm - 33.5 in

Poids - Weight: 30 kg

Packaging : 2 boîtes en bois - 2 wooden boxes

43005800 - EU

43008200 - US

**Lustre 8 lumières
Adiante**

8 branches creuses unies
Balustres de six facettes taillées de biseaux horizontaux
Cône inférieur taillé biseau et muni d'un spot halogène
Bobèches et verrines unies
Nombre de lumières : 8
Puissance maximale autorisée par ampoule : 40 W
Livré avec 8 ampoules « Flamme » 28 W

Version électrique standard
Tension nominale : 220 - 240 V / 50 Hz
Courant maximal : 1,4 A

Version électrique États-Unis
Tension nominale : 100 - 127 V / 60 Hz
Courant maximal : 2,9 A

Version électrique Japon
Tension nominale : 100 - 127 V / 50 Hz
Courant maximal : 3,2 A

**8-light chandelier
Adiante**

8 plain hollow branches
Baluster made by six horizontal bevel-cut facets
Bevel-cut lower cone equipped with a halogen spotlight
Plain cups and hurricanes
Number of lights: 8
Maximum power output per bulb: 40 W
Provided with 8 28-W flame-shaped bulbs

Standard electrical version
Nominal voltage: 220 - 240 V / 50 Hz
Maximum current: 1.4 A

United States electrical version
Nominal voltage: 100 - 127 V / 60 Hz
Maximum current: 2.9 A

Japanese electrical version
Nominal voltage: 100 - 127 V / 50 Hz
Maximum current: 3.2 A

Adiante

2004

**Lustre 8 lumières****8-light chandelier**

Hauteur - Height: 650 mm - 25.6 in

Diamètre - Diameter: 850 mm - 33.5 in

Poids - Weight: 34 kg

Packaging : 2 boîtes en bois - 2 wooden boxes

43005900 - EU

43006200 - US

**Lustre 16 lumières
Adiante**

16 branches creuses unies
Balustres de six facettes taillées de biseaux horizontaux
Cône inférieur taillé biseau et muni d'un spot halogène
Bobèches et verrines unies
Nombre de lumières : 16
Puissance maximale autorisée par ampoule : 40 W
et 10 W pour le spot
Livré avec ampoules 28 W forme flamme et un spot 10 W

Version électrique standard
Tension nominale : 220 V
Courant maximal : 2,9 A

Version électrique États-Unis
Tension nominale : 110 V
Courant maximal : 5,9 A

Version électrique Japon
Tension nominale : 100 V
Courant maximal : 6,5 A

**16-light chandelier
Adiante**

16 plain hollow branches
Baluster made by six horizontal bevel-cut facets
Bevel-cut lower cone equipped with a halogen spotlight
Plain cups and hurricanes
Number of lights: 16
Maximum power output per bulb: 40 W
and 10 W for the spot
Provided with 16 28-W flame-shaped bulbs

Standard electrical version
Nominal voltage: 220 V
Maximum current: 2.9 A

United States electrical version
Nominal voltage: 110 V
Maximum current: 5.9 A

Japanese electrical version
Nominal voltage: 100 V
Maximum current: 6.5 A

Adiante

2004

**Lustre 16 lumières****16-light chandelier**

Hauteur - Height: 920 mm - 36.2 in

Diamètre - Diameter: 960 mm - 37.8 in

Poids - Weight: 50 kg

Packaging : 3 boîtes en bois - 3 wooden boxes

43006900 - EU

43007100 - US

APOLLO



chartreuse - *chartreuse-green*
10170625 - EU / US



flanelle - *flannel-grey*
10170616 - EU / US

Suspension, clair
Apollo

Verrines cristal côtes vénitiennes taillées biseau
Structure en métal chromé
Source : 3 W LED
Livré muni de LED et équipé de convertisseurs
intégrés

Version électrique
Tension nominale : 100 - 240 V

Pendant light, clear
Apollo

Venetian style blown crystal hurricanes, bevel cut
Chrome-plated metal structure
Source: 3 W LED
Provided with LED and equipped with converters
incorporated

Electrical version
Nominal voltage: 100 - 240 V

Apollo

GODEFROY DE VIRIEU ET STEFANIA DI PETRILLO — 2011



Suspension, clair

Pendant light, clear

Hauteur réglable - *Adjustable height: 3 000 mm - 118.1 in max.*

Diamètre - *Diameter: 120 mm - 4.7 in*

Poids - *Weight: 1 kg*

Packaging : 1 boîte bleue - *1 blue box*

10170600 - EU / US



Lustre 15 lumières,
clair
15-light chandelier,
clear

10171500 - EU
10171600 - US



Lustre 15 lumières,
chartreuse flanelle clair
15-light chandelier,
chartreuse-green flannel-grey clear

10171597 - EU
10171697 - US

Lustre 15 lumières
Apollo

Verrines cristal côtes vénitienne taillées biseaux :
5 verrines améthyste, 5 verrines flanelle,
5 verrines clair
Structure en métal chromé
Nombre de lumières : 15
Source : 15 x 3 W LED
Puissance maximale : 40 W
La puissance lumineuse du lustre 15L équivaut
à une ampoule incandescente de 225 W
Livré muni de LED et équipé de convertisseurs
dimmables par un gradateur à coupure de phase
La durée de vie d'une led est d'environ 60 000 heures

Version électrique standard
Tension nominale : 220 - 240 V

Version électrique États-Unis
Tension nominale : 100 - 120 V

15-light chandelier
Apollo

Venetian-style blown crystal hurricanes, bevels cut:
5 amethyst hurricanes, 5 flannel-grey hurricanes, 5 clear
hurricanes
Chrome-plated metal structure
Number of lights: 15
Source: 15 x 3 W LED
Maximum power output: 40 W
The 15L chandelier lighting power is equal to one 225 W
incandescent bulb
Provided with LED and equipped with dimmable
converters by leading or trailing edge dimmer
Shelf life of led is about 60 000 hours

Standard electrical version
Nominal voltage: 220 - 240 V

United States electrical version
Nominal voltage: 100 - 240 V

Apollo

GODEFROY DE VIRIEU ET STEFANIA DI PETRILLO — 2011



Lustre 15 lumières, améthyste flanelle clair
15-light chandelier, amethyst flannel-grey clear
Hauteur - Height: 880 mm - 34.6 in
Diamètre - Diameter: 886 mm - 34.9 in
Poids - Weight: 14 kg
Packaging: 1 boîte en bois - 1 wooden box

10171596 - EU
10171696 - US

**Lustre 21 lumières
Apollo**

Verrines cristal côtes vénitiennes taillées biseau
Structure en métal chromé
Nombre de lumières : 21
Puissance maximale : 40 W
La puissance lumineuse du lustre 21L équivaut à une
ampoule incandescente de 315 W
Livré muni de LED et équipé de convertisseurs
dimmables par un gradateur à coupure de phase
La durée de vie d'une led est de 60 000 heures

Version électrique standard
Tension nominale : 220 - 240 V

Version électrique États-Unis
Tension nominale : 100 - 120 V

**21-light chandelier
Apollo**

*Venetian-style blown crystal hurricanes, bevel cut
Chrome-plated metal structure
Number of lights: 21
Maximum power output: 40 W
The 21L chandelier lighting power is equal to one 315 W
incandescent bulb
Provided with LED and equipped with dimmable
converters by leading or trailing edge dimmer
Shelf life of LED is 60 000 hours*

*Standard electrical version
Nominal voltage: 220 - 240 V*

*United States electrical version
Nominal voltage: 100 - 120 V*

Apollo

GODEFROY DE VIRIEU ET STEFANIA DI PETRILLO — 2011

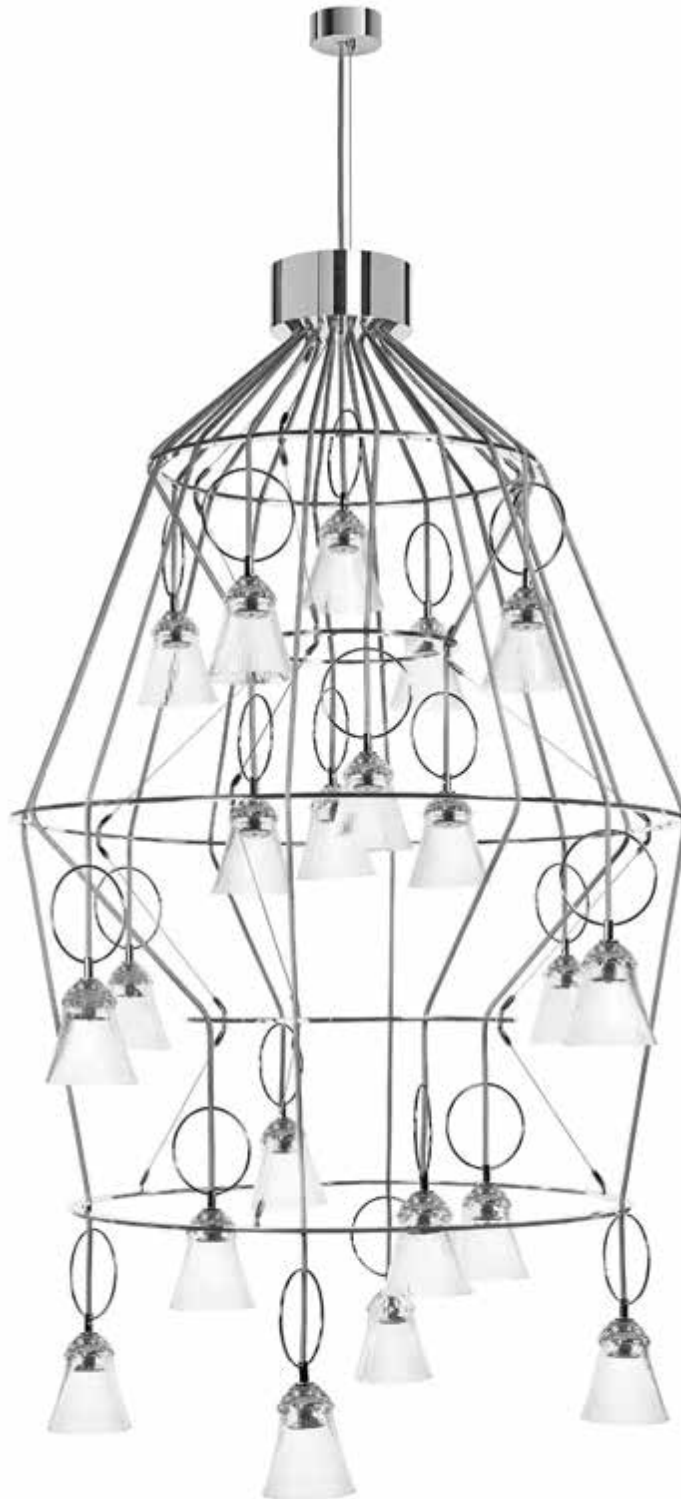

Lustre 21 lumières

21-light chandelier

Hauteur - *Height*: 1 584 mm - 62.4 in

Diamètre - *Diameter*: 1 028 mm - 40.5 in

Poids - *Weight*: 22 kg

Packaging: 1 boîte en bois - 1 wooden box

10172100 - EU
10172200 - US

EXCESS

Plafonnier 6 lumières

Excess

6 verrines en cristal soufflé taille facettes
Nombreux cristaux répartis sur l'ensemble du lustre
Structure en laiton chromé
Nombre de lumières : 6
Puissance maximale conseillée par ampoule : 25 W
Livré avec ampoules halogène 25 W base G9

Version électrique standard
Tension nominale : 220 - 240 V / 50 Hz
Courant maximal : 0,7 A

Version électrique États-Unis
Tension nominale : 100 - 127 V / 60 Hz
Courant maximal : 1,4 A

Version électrique Japon
Tension nominale : 100 - 127 V / 50 Hz
Courant maximal : 1,5 A

6-light ceiling light

Excess

6 facet-cut hurricanes in blown crystal
Numerous crystals adorning the chandelier
Structure in chromium-plated brass
Number of lights: 6
Maximum power output per bulb: 25 W
Provided with 25-W halogen bulbs basis G9

Standard electrical version
Nominal voltage: 220 - 240 V / 50 Hz
Maximum current: 0.7 A

United States electrical version
Nominal voltage: 100 - 127 V / 60 Hz
Maximum current: 1.4 A

Japanese electrical version
Nominal voltage: 100 - 127 V / 50 Hz
Maximum current: 1.5 A

Excess

HERVÉ VAN DER STRAETEN — 2007



Plafonnier 6 lumières

6-light ceiling light

Hauteur - Height: 450 mm - 17.7 in

Diamètre - Diameter: 730 mm - 28.7 in

Poids - Weight: 8 kg

Packaging: 1 boîte en bois - 1 wooden box

64075300 - EU / US / Japon

**Lustre 10 lumières
Excess**

10 verrines en cristal soufflé taille facette et 40 cristaux répartis sur le lustre
Structure en laiton chromé
Nombre de lumières : 10
Puissance maximale autorisée par ampoule : 25 W
Livré avec ampoules 25 W base G9 rendu de l'éclairage 33 W

Version électrique standard
Tension nominale : 220 - 240 V / 50 Hz
Courant maximal : 1,1 A

Version électrique États-Unis
Tension nominale : 100 - 127 V / 60 Hz
Courant maximal : 2,3 A

Version électrique Japon
Tension nominale : 100 - 127 V / 50 Hz
Courant maximal : 2,5 A

**10-light chandelier
Excess**

10 facet-cut hurricanes in blown crystal and 40 crystals adorning the chandelier
Structure in glazed chrome-plated
Number of lights: 10
Maximum power output per bulb: 25 W
Provided with 25-W bulbs basis G9 lighting intensity: 33 W

Standard electrical version
Nominal voltage: 220 - 240 V / 50 Hz
Maximum current: 1.1 A

United States electrical version
Nominal voltage: 100 - 127 V / 60 Hz
Maximum current: 2.3 A

Japanese electrical version
Nominal voltage: 100 - 127 V / 50 Hz
Maximum current: 2.5 A

Excess

HERVÉ VAN DER STRAETEN — 2007



Lustre 10 lumières

10-light chandelier

Hauteur - Height: 1 000 mm - 39.4 in

Diamètre - Diameter: 1 000 mm - 39.4 in

Poids - Weight: 35 kg

Packaging: 1 boîte en bois - 1 wooden box

12271000 - EU / US / Japon

Lustre 15 lumières
Excess

15 verrines en cristal soufflé taille facettes
Nombreux cristaux répartis sur l'ensemble du lustre
Structure en laiton chromé
Nombre de lumières : 15
Puissance maximale conseillée par ampoule : 25 W
Livré avec 15 ampoules halogènes 25 W base G9

Version électrique standard
Tension nominale : 220 - 240 V / 50 Hz
Courant maximal : 1,7 A

Version électrique États-Unis
Tension nominale : 100 - 127 V / 60 Hz
Courant maximal : 3,4 A

Version électrique Japon
Tension nominale : 100 - 127 V / 50 Hz
Courant maximal : 3,7 A

15-light chandelier
Excess

15 facet-cut hurricanes in blown crystal
Numerous crystals adorning the chandelier
Structure in glazed chrome-plated
Number of lights: 15
Recommended maximum power output per bulb: 25 W
Delivered with 15 25-W halogen bulbs basis G9

Standard electrical version
Nominal voltage: 220 - 240 V / 50 Hz
Maximum current: 1.7 A

United States electrical version
Nominal voltage: 100 - 127 V / 60 Hz
Maximum current: 3.4 A

Japanese electrical version
Nominal voltage: 100 - 127 V / 50 Hz
Maximum current: 3.7 A

Excess

HERVÉ VAN DER STRAETEN — 2007



Lustre 15 lumières

15-light chandelier

Hauteur - *Height*: 1 600 mm - 63 in

Diamètre - *Diameter*: 1 000 mm - 39.4 in

Poids - *Weight*: 70 kg

Packaging: 2 boîtes en bois - 2 wooden boxes

12271600 - EU / US / Japon

Lustre 20 lumières
Excess

20 verrines en cristal soufflé taille facettes
 Nombreux cristaux répartis sur l'ensemble du lustre
 Structure en laiton chromé
 Nombre de lumières : 20
 Puissance maximale conseillée par ampoule : 25 W
 Livré avec ampoules halogène 25 W base G9

Version électrique standard
 Tension nominale : 220 - 240 V / 50 Hz
 Courant maximal : 2,3 A

Version électrique États-Unis
 Tension nominale : 100 - 127 V / 60 Hz
 Courant maximal : 4,5 A

Version électrique Japon
 Tension nominale : 100 - 127 V / 50 Hz
 Courant maximal : 5 A

20-light chandelier
Excess

20 facet-cut hurricanes in blown crystal
 Numerous crystals adorning the chandelier
 Structure in chromium-plated brass
 Number of lights: 20
 Maximum power output per bulb: 25 W
 Provided with 25-W halogen bulbs basis G9

Standard electrical version
 Nominal voltage: 220 - 240 V / 50 Hz
 Maximum current: 2.3 A

United States electrical version
 Nominal voltage: 100 - 127 V / 60 Hz
 Maximum current: 4.5 A

Japanese electrical version
 Nominal voltage: 100 - 127 V / 50 Hz
 Maximum current: 5 A

Excess

HERVÉ VAN DER STRAETEN — 2007



Lustre horizontal 20 lumières

20-light horizontal chandelier

Longueur - *Length*: 1 400 mm - 55.1 in

Hauteur - *Height*: 850 mm - 33.5 in

Diamètre - *Diameter*: 700 mm - 27.6 in

Poids - *Weight*: 80 kg

Packaging: 2 boîtes en bois - 2 wooden boxes

12272000 - EU / US / Japon

HULOTTE



clair - *clear*
79208500 - EU / US



améthyste - *amethyst*
79208524 - EU / US



flanelle - *flannel-grey*
79208516 - EU / US



émail blanc - *white enamel*
79208540 - EU / US

**Suspension mono
Hulotte**

Tailles perles et biseaux
Pièces métalliques en aluminium finition nickelée
Source : LED 7 W
Classe 1
Flux lumineux : 500 lm

Version électrique
Tension nominale : 100 - 240 V

**Single-pendant light
Hulotte**

*Pearls and bevels crystal cuts
Nickel-plated finish aluminium metal
Source: LED 7 W
Class 1
Lamp flux: 500 lm*

*Electrical version
Nominal voltage: 100 - 240 V*

Hulotte

PAOLA NAVONE — 2013



Suspension mono bleu foncé

Single-pendant light dark blue

Hauteur réglable - *Adjustable height*: 2 000 mm - 78.7 in max

Longueur - *Length*: 190 mm - 7.5 in

Largeur - *Width*: 160 mm - 6.3 in

Poids - *Weight*: 5 kg

Packaging : 1 boîte bleue - 1 blue box

79208523 - EU / US



clair - clear
79208600 - EU / US



bleu foncé et améthyste -
dark blue and amethyst
79208695 - EU / US

**Suspension trio
Hulotte**

Tailles perles et biseaux
Pièces métalliques en aluminium finition nickelée
Source : 3 x 7 W
Variation : 1-10 V
Classe 1
Flux lumineux : 3 x 500 lm

Version électrique
Tension nominale : 110 - 240 V

**Three-pendant light
Hulotte**

Pearls and bevels crystal cuts
Nickel-plated finish aluminium metal
Source: 3 x 7 W
Dimmable: 1-10 V
Class 1
Lamp flux: 3 x 500 lm

Electrical version
Nominal voltage: 110 - 240 V

Hulotte

PAOLA NAVONE — 2013



Suspension trio émail blanc

Three-pendant light white enamel

Hauteur réglable - *Adjustable height: 2 000 mm - 78.7 in max.*

Longueur - *Length: 530 mm - 20.9 in*

Largeur - *Width: 410 mm - 16.1 in*

Poids - *Weight: 17 kg*

Packaging: 1 boîte en bois - *1 wooden box*

79208640 - EU / US

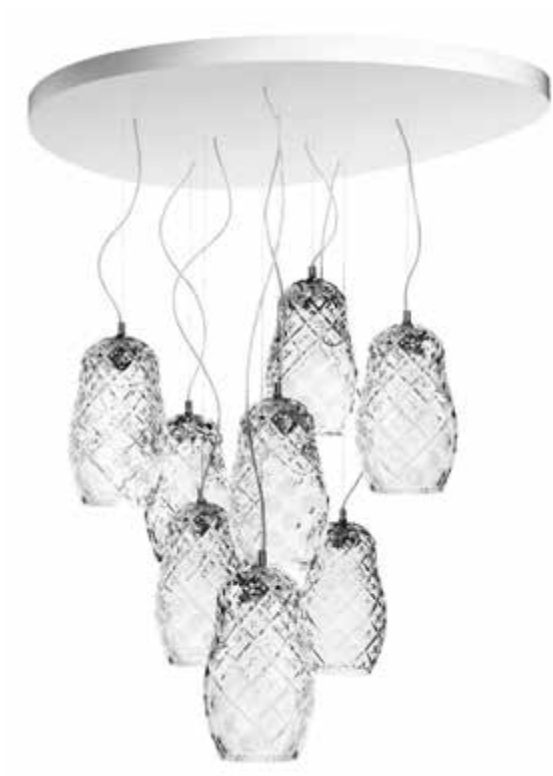

clair - clear
79208700 - EU / US

**Suspension octo
Hulotte**

Tailles perles et biseaux
Pièces métalliques en aluminium finition nickelée
Source : 8 x 7 W
Variation : 1-10 V
Classe 1
Flux lumineux : 8 x 500 lm

Version électrique
Tension nominale : 110 - 240 V

**Eight-pendant light
Hulotte**

Pearls and bevels crystal cuts
Nickel-plated finish aluminium metal
Source: 8 x 7 W
Dimmable: 1-10 V
Class 1
Lamp flux: 8 x 500 lm

Electrical version
Nominal voltage: 110 - 240 V

Hulotte

PAOLA NAVONE — 2013



Suspension octo émail blanc, flanelle, clair
Eight-pendant light white enamel, flannel-grey, clear
Hauteur réglable - *Adjustable height:* 2 000 mm - 78.7 in max.
Longueur - *Length:* 1 000 mm - 39.4 in
Largeur - *Width:* 770 mm - 30.3 in
Poids - *Weight:* 45 kg
Packaging: 1 boîte en bois - 1 wooden box

79208741 - EU / US

LANTERNES MAGIQUES



clair - clear
47018000 - EU / US

**Suspension Le Rond
Lanternes Magiques**

Lanterne en cristal avec taille biseaux courbes
Structure en métal chromé
Source : 3 W LED
Equivalent à une ampoule 15 W à incandescence
Interrupteur variateur
Livrée munie de LED et de 4 fiches interchangeables
La durée de vie d'une led est d'environ 60 000 heures

Version électrique
Tension nominale : 100 - 240 V

**The Round pendant light
Lanternes Magiques**

Curve bevels cut crystal lantern
Chrome-plated metal structure
Source: 3 W LED
Equal to a 15 W incandescent bulb
Dimmer switch
Provided with LED and 4 interchangeable plugs
Shelf life of led is about 60 000 hours

Electrical version
Nominal voltage: 100 - 240 V

Lanternes Magiques

MARIE-CHRISTINE DORNER — 2011



Suspension Le Rond, flanelle

The Round pendant light, flannel-grey

Hauteur réglable - *Adjustable height*: 2 000 mm - 78.7 in max.

Diamètre - *Diameter*: 200 mm - 7.9 in

Poids - *Weight*: 2,5 kg

Packaging : 1 boîte bleue - 1 blue box

47018016 - EU / US



flanelle - flannel-grey
47017916 - EU / US

**Suspension Le Long
Lanternes Magiques**

Lanterne en cristal avec taille biseaux courbes
Structure en métal chromé
Source : 3 W LED
Equivalent à une ampoule 15 W à incandescence
Interrupteur variateur
Livrée munie de LED et de 4 fiches interchangeables
La durée de vie d'une led est d'environ 60 000 heures

Version électrique
Tension nominale : 100 - 240 V

**The Long pendant light
Lanternes Magiques**

Curve bevels cut crystal lantern
Chrome-plated metal structure
Source: 3 W LED
Equal to a 15 W incandescent bulb
Dimmer switch
Provided with LED and 4 interchangeable plugs
Shelf life of led is about 60 000 hours

Electrical version
Nominal voltage: 100 - 240 V

Lanternes Magiques

MARIE-CHRISTINE DORNER — 2011



Suspension Le Long, clair

The Long pendant light, clear

Hauteur réglable - *Adjustable height*: 2 000 mm - 78.7 in max.

Diamètre - *Diameter*: 135 mm - 5.3 in

Poids - *Weight*: 2,5 kg

Packaging : 1 boîte bleue - 1 blue box

47017900 - EU / US

SAULE



flanelle - flannel-grey
79207016 - EU
79207316 - US

**Suspension
Saule**

Roseaux torsadés
Structure en aluminium finition hématite
Source : FLUO TC-TEL 1 x 42 W (GX 24 q-4)
Classe 1
Flux lumineux : 3 200 lm
Variation : DALI (sauf pour version États-Unis)

Version électrique standard
Tension nominale : 220 - 240 V

Version électrique États-Unis
Tension nominale : 120 - 240 V

**Pendant light
Saule**

Twisted crystal arms
Hematite finish aluminium structure
Source: FLUO TC-TEL 1 x 42 W (GX 24 q-4)
Class 1
Lamp flux: 3 200 lm
Dimmable: DALI (except for United States version)

Standard electrical version
Nominal voltage: 220 - 240 V

United States electrical version
Nominal voltage: 120 - 240 V

Saule

IONNA VAUTRIN — 2013



Suspension, clair

Pendant light, clear

Hauteur réglable - *Adjustable height: 2 000 mm - 78.7 in max.*

Diamètre - *Diameter: 580 mm - 22.8 in*

Poids - *Weight: 23 kg*

Packaging: 1 boîte en bois - *1 wooden box*

79207000 - EU

79207300 - US

VIBRATION



**Lustre horizontal 80
Vibration**

Plaques de cristal taillées diamant
et structure en chrome
Nombre de lumières : 20
Lumières verticales : 14
Lumières latérales : 6
Puissance maximale : 28 + 28 W
Livré muni de LED et équipé de convertisseurs intégrés
dans la platine

Version électrique standard
Tension nominale : 220 - 240 V
Courant maximal : 0,4 A

Version électrique États-Unis
Tension nominale : 110 - 240 V
Courant maximal : 0,9 A

**Horizontal chandelier 80
Vibration**

*Diamond cut crystal plates and chrome-plated metal
structure
Number of lights: 20
Vertical lights: 14
Lateral lights: 6
Maximum power output: 28 + 28 W
Provided with LED and equipped with converters
incorporated in the plate*

*Standard electrical version
Nominal voltage: 220 - 240 V
Maximum current: 0.4 A*

*United States electrical version
Nominal voltage: 110 - 240 V
Maximum current: 0.9 A*

Vibration

ÉRIC GIZARD — 2009



Lustre horizontal 80

Horizontal chandelier 80

Hauteur - *Height*: 850 mm - 33.5 in

Longueur - *Length*: 850 mm - 33.5 in

Largeur - *Width*: 370 mm - 14.6 in

Poids - *Weight*: 35 kg

Packaging: 2 boîtes en bois - 2 wooden boxes

47023100 - EU

47023300 - US



**Lustre horizontal 140
Vibration**

Plaques de cristal taillées diamant
et structure en chrome
Nombre de lumières : 30
Lumières verticales : 20
Lumières latérales : 10
Puissance maximale : 34 + 34 W
Livré muni de LED et équipé de convertisseurs
intégrés dans la platine

Version électrique standard
Tension nominale : 220 - 240 V
Courant maximal : 0,4 A

Version électrique États-Unis
Tension nominale : 110 - 240 V
Courant maximal : 0,9 A

**Horizontal chandelier 140
Vibration**

*Diamond cut crystal plates
and chrome-plated metal structure
Number of lights: 30
Vertical lights: 20
Lateral lights: 10
Maximum power output: 34 + 34 W
Provided with LED and equipped with converters
incorporated in the plate*

*Standard electrical version
Nominal voltage: 220 - 240 V
Maximum current: 0.4 A*

*United States electrical version
Nominal voltage: 110 - 240 V
Maximum current: 0.9 A*

Vibration

ÉRIC GIZARD — 2009

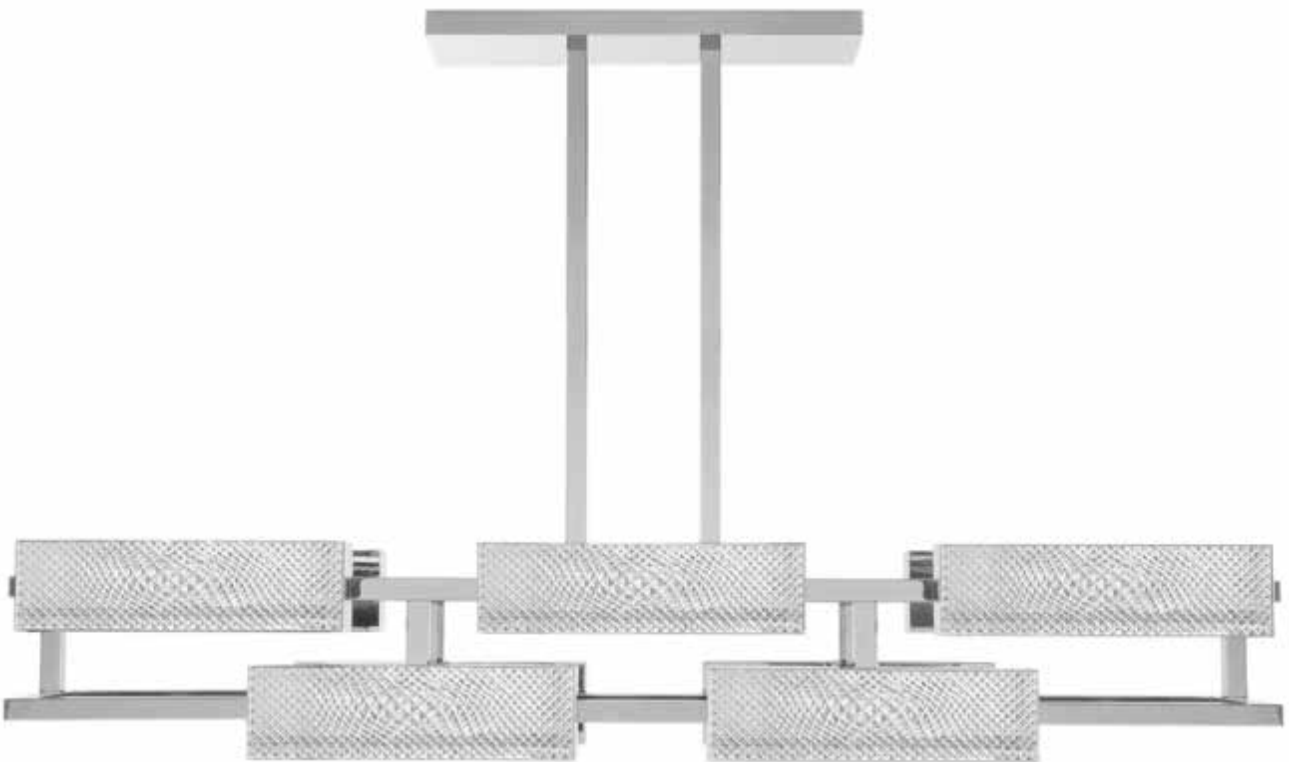

Lustre horizontal 140

Horizontal chandelier 140

Hauteur - *Height*: 850 mm - 33.5 in

Longueur - *Length*: 1 400 mm - 55.1 in

Largeur - *Width*: 370 mm - 14.6 in

Poids - *Weight*: 55 kg

Packaging: 2 boîtes en bois - 2 wooden boxes

47023000 - EU

47023200 - US

SOMMAIRE

— Contents

INTEMPOREL - *TIMELESS*

Arlequin, Flamboyance,
Royal, Thistle

CONTEMPORAIN - *CONTEMPORARY*

Adiante, Apollo,
Matrice, Vibration

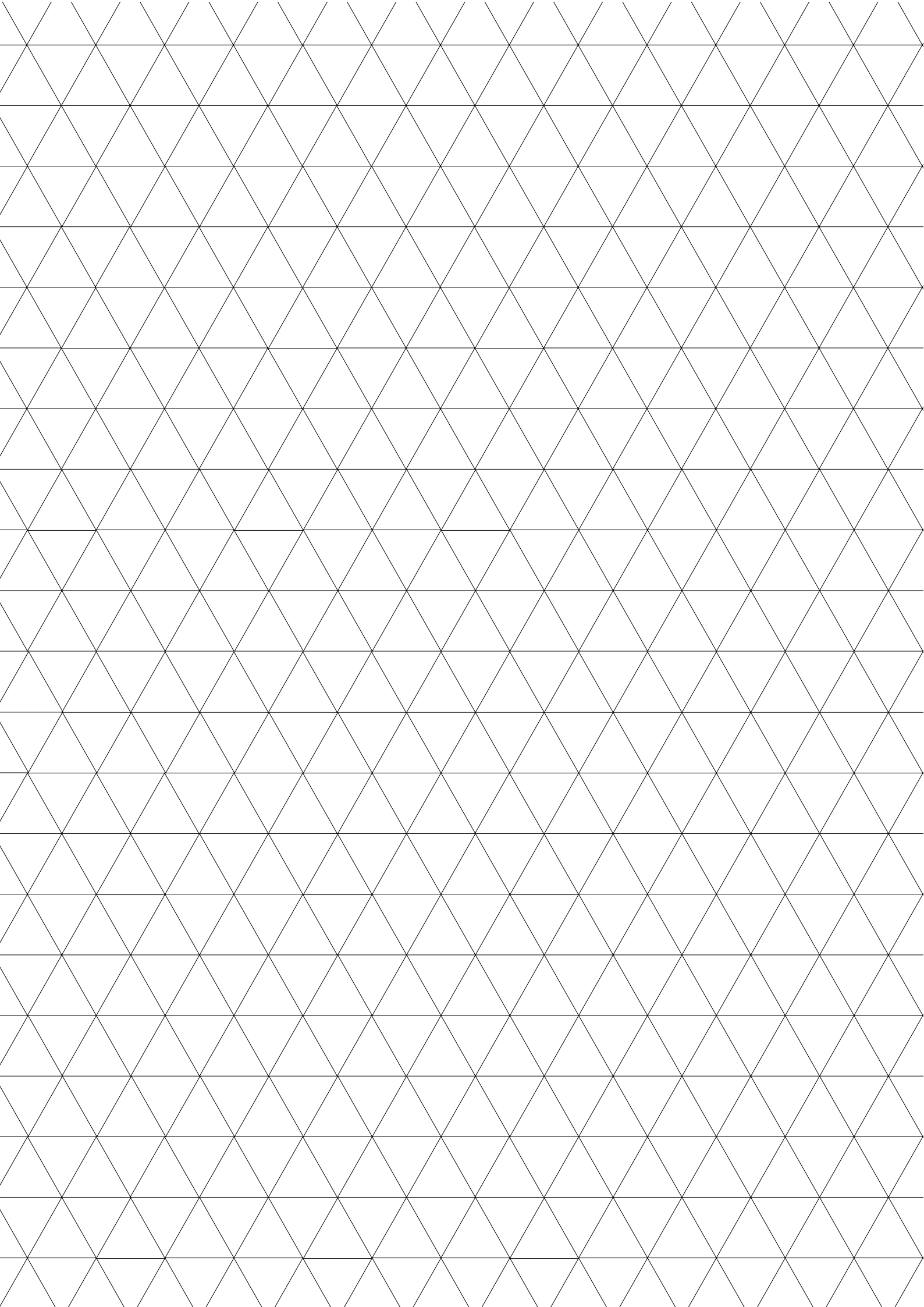

SOMMAIRE

— Contents

INTEMPOREL - *TIMELESS*

Arlequin, Flamboyance,
Royal, Thistle

**Applique 2 lumières, flanelle et lilas
Arlequin**

2 branches torsadées creuses flanelle
Poignards en cristal clair taillées facettes
Bobèches flanelle avec pendeloques cristal lilas
taillées en facette
Nombre de lumières : 2
Puissance maximale autorisée par ampoule : 40 W
Livré avec 2 ampoules « Flamme » halogène 28 W

Version électrique standard
Tension nominale : 220 - 240 V / 50 Hz
Courant maximal : 0,4 A

Version électrique États-Unis
Tension nominale : 100 - 127 V / 60 Hz
Courant maximal : 0,7 A

Version électrique Japon
Tension nominale : 100 - 127 V / 50 Hz
Courant maximal : 0,8 A

**2-light sconce, flannel-grey and lilac
Arlequin**

2 twisted hollow flannel-grey arms
Crystal upper prism with facet-cut
Flannel-grey cups with facet-cut lilac
crystal pendants
Number of lights: 2
Maximum power output per bulb: 40 W
Provided with 2 28-W flame-shaped halogen bulbs

Standard electrical version
Nominal voltage: 220 - 240 V / 50 Hz
Maximum current: 0.4 A

United States electrical version
Nominal voltage: 100 - 127 V / 60 Hz
Maximum current: 0.7 A

Japanese electrical version
Nominal voltage: 100 - 127 V / 50 Hz
Maximum current: 0.8 A

**Applique 2 lumières, flanelle et ambre
Arlequin**

2 branches torsadées creuses flanelle
Poignards en cristal clair taillées facettes
Bobèches flanelle avec pendeloques cristal clair taillées
en facette et pampille ambre
Nombre de lumières : 2
Puissance maximale autorisée par ampoule : 40 W
Livré avec 2 ampoules « Flamme » halogène 28 W

Version électrique standard
Tension nominale : 220 - 240 V / 50 Hz
Courant maximal : 0,4 A

Version électrique États-Unis
Tension nominale : 100 - 127 V / 60 Hz
Courant maximal : 0,7 A

Version électrique Japon
Tension nominale : 100 - 127 V / 50 Hz
Courant maximal : 0,8 A

**2-light sconce, flannel-grey and amber
Arlequin**

2 twisted hollow flannel-grey arms
Crystal upper prism with facet-cut
Flannel-grey cups with facet-cut crystal pendants
and octagons amber
Number of lights: 2
Maximum power output per bulb: 40 W
Provided with 2 28-W flame-shaped halogen bulbs

Standard electrical version
Nominal voltage: 220 - 240 V / 50 Hz
Maximum current: 0.4 A

United States electrical version
Nominal voltage: 100 - 127 V / 60 Hz
Maximum current: 0.7 A

Japanese electrical version
Nominal voltage: 100 - 127 V / 50 Hz
Maximum current: 0.8 A

Arlequin

2012



Applique 2 lumières, flanelle et lilas
2-light sconce, flannel-grey and lilac
 Hauteur - Height: 300 mm - 11.8 in
 Largeur - Width: 350 mm - 13.8 in
 Saillie - Ledge: 240 mm - 9.4 in
 Poids - Weight: 3 kg
 Packaging : 1 boîte bleue - 1 blue box

79204294 - EU
 79204994 - US
 79203794 - Japon



Applique 2 lumières, flanelle et ambre
2-light sconce, flannel-grey and amber
 Hauteur - Height: 300 mm - 11.8 in
 Largeur - Width: 350 mm - 13.8 in
 Saillie - Ledge: 240 mm - 9.4 in
 Poids - Weight: 3 kg
 Packaging : 1 boîte bleue - 1 blue box

79204293 - EU
 79204993 - US
 79203793 - Japon

**Applique 1 lumière
Flamboyance**

7 roseaux droits torsadés
Coupe, vase et boule cristal doublé bleu ou émail blanc
Taille côtes plates
Nombre de lumières : 1
Puissance maximale autorisée par ampoule : 40 W
Livré avec 1 ampoule ronde de 25 W

Version électrique standard
Tension nominale : 220 - 240 V / 50 Hz
Courant maximal : 0,2 A

Version électrique États-Unis
Tension nominale : 100 - 127 V / 60 Hz
Courant maximal : 0,4 A

Version électrique Japon
Tension nominale : 100 - 127 V / 50 Hz
Courant maximal : 0,4 A

**1-light sconce
Flamboyance**

7 twisted straight arms
Blue cased crystal or white enamel bowl, vase and ball
Flat ridges cut
Number of lights: 1
Maximum power output per bulb: 40 W
Provided with 1 25-W round bulb

Standard electrical version
Nominal voltage: 220 - 240 V / 50 Hz
Maximum current: 0.2 A

United States electrical version
Nominal voltage: 100 - 127 V / 60 Hz
Maximum current: 0.4 A

Japanese electrical version
Nominal voltage: 100 - 127 V / 50 Hz
Maximum current: 0.4 A

Flamboyance

HILTON McCONNICO — 2006



Applique 1 lumière, émail blanc et sablé
1-light sconce, white enamel and frosted

Hauteur - *Height*: 550 mm - 21.6 in

Largeur - *Width*: 300 mm - 11.8 in

Saillie - *Ledge*: 200 mm - 7.9 in

Poids - *Weight*: 4 kg

Packaging: 1 boîte en bois - 1 wooden box

Existe aussi en version bleu et sablé
Also available in blue and frosted version

79200440 - EU

79200840 - US

79201440 - Japon

Applique 1 lumière - sans verrine Royal

1 branche creuse torsadée
Poignard et gland cristal taillés en facettes
Pendeloques prisme
Bobèche taillée en diamant pierreries
Nombre de lumières : 1
Puissance maximale autorisée par ampoule : 40 W
Livré avec 1 ampoule « Flamme » 28 W

Version électrique standard
Tension nominale : 220 - 240 V / 50 Hz
Courant maximal : 0,2 A

Version électrique États-Unis
Tension nominale : 100 - 127 V / 60 Hz
Courant maximal : 0,4 A

Version électrique Japon
Tension nominale : 100 - 127 V / 50 Hz
Courant maximal : 0,4 A

1-light sconce - without hurricane Royal

1 twisted hollow branch
Upper prism and facet-cut crystal finial
Prism pendant
Crystal cup with diamond cut
Number of lights: 1
Maximum power output per bulb: 40 W
Provided with 1 28-W flame-shaped bulb

Standard electrical version
Nominal voltage: 220 - 240 V / 50 Hz
Maximum current: 0.2 A

United States electrical version
Nominal voltage: 100 - 127 V / 60 Hz
Maximum current: 0.4 A

Japanese electrical version
Nominal voltage: 100 - 127 V / 50 Hz
Maximum current: 0.4 A

Applique 1 lumière - option verrine Apollo Royal

1 branche creuse torsadée
Poignard et gland cristal taillés en facettes
Pendeloques avec pampille octogone et prisme
Bobèche taillée en diamant pierreries
Verrine en cristal Apollo
Nombre de lumières : 1
Puissance maximale autorisée par ampoule : 40 W
Livré avec 1 ampoule « Flamme » 28 W

Version électrique standard
Tension nominale : 220 - 240 V / 50 Hz
Courant maximal : 0,2 A

Version électrique États-Unis
Tension nominale : 100 - 127 V / 60 Hz
Courant maximal : 0,4 A

Version électrique Japon
Tension nominale : 100 - 127 V / 50 Hz
Courant maximal : 0,4 A

1-light sconce - Apollo hurricane option Royal

1 twisted hollow branch
Upper prism and facet-cut crystal finial
Pendants with octagon and prism
Crystal cup with diamond cut
Apollo crystal hurricane
Number of lights: 1
Maximum power output per bulb: 40 W
Provided with 1 28-W flame-shaped bulb

Standard electrical version
Nominal voltage: 220 - 240 V / 50 Hz
Maximum current: 0.2 A

United States electrical version
Nominal voltage: 100 - 127 V / 60 Hz
Maximum current: 0.4 A

Japanese electrical version
Nominal voltage: 100 - 127 V / 50 Hz
Maximum current: 0.4 A

Royal

2015



Applique 1 lumière - sans verrine

1-light sconce - without hurricane

Hauteur - Height: 300 mm - 11.8 in

Largeur - Width: 140 mm - 5.5 in

Saillie - Ledge: 320 mm - 12.6 in

Poids - Weight: 2,5 kg

Packaging : 1 boîte bleue - 1 blue box

2B0115010 - EU
2B0135010 - US
2B0145010 - Japon



Applique 1 lumière - option verrine Apollo

1-light sconce - Apollo hurricane option

Hauteur - Height: 360 mm - 14.2 in

Largeur - Width: 140 mm - 5.5 in

Saillie - Ledge: 320 mm - 12.6 in

Poids - Weight: 4 kg

Packaging : 1 boîte bleue - 1 blue box

2B01154J0 - EU
2B01354J0 - US
2B01454J0 - Japon

Applique 2 lumières - sans verrines Royal

2 branches creuses torsadées
Poignard et gland cristal taillés en facettes
Pendeloques prisme
Bobèches taillées en diamant pierreries
Nombre de lumières : 2
Puissance maximale autorisée par ampoule : 40 W
Livré avec 2 ampoules « Flamme » 28 W

Version électrique standard
Tension nominale : 220 - 240 V / 50 Hz
Courant maximal : 0,4 A

Version électrique États-Unis
Tension nominale : 100 - 127 V / 60 Hz
Courant maximal : 0,7 A

Version électrique Japon
Tension nominale : 100 - 127 V / 50 Hz
Courant maximal : 0,8 A

2-light scone - without hurricanes Royal

2 twisted hollow branches
Upper prism, pendants and facet-cut crystal finial
Prism pendant
Crystal cup with diamond cut
Number of lights: 2
Maximum power output per bulb: 40 W
Provided with 2 28-W flame-shaped bulbs

Standard electrical version
Nominal voltage: 220 - 240 V / 50 Hz
Maximum current: 0.4 A

United States electrical version
Nominal voltage: 100 - 127 V / 60 Hz
Maximum current: 0.7 A

Japanese electrical version
Nominal voltage: 100 - 127 V / 50 Hz
Maximum current: 0.8 A

Applique 2 lumières - option verrines Mary Royal

2 branches creuses torsadées
Poignard et gland cristal taillés en facettes
Pendeloques avec pampille octogone et prisme
Bobèches taillées en diamant pierreries
Verrines cristal Mary
Nombre de lumières : 2
Puissance maximale autorisée par ampoule : 40 W
Livré avec 2 ampoules « Flamme » 28 W

Version électrique standard
Tension nominale : 220 - 240 V / 50 Hz
Courant maximal : 0,4 A

Version électrique États-Unis
Tension nominale : 100 - 127 V / 60 Hz
Courant maximal : 0,7 A

Version électrique Japon
Tension nominale : 100 - 127 V / 50 Hz
Courant maximal : 0,8 A

2-light scone - Mary hurricanes option Royal

2 twisted hollow branches
Upper prism and facet-cut crystal finial
Pendants with octagon and prism
Crystal cups with diamond cut
Mary crystal hurricanes
Number of lights: 2
Maximum power output per bulb: 40 W
Provided with 2 28-W flame-shaped bulbs

Standard electrical version
Nominal voltage: 220 - 240 V / 50 Hz
Maximum current: 0.4 A

United States electrical version
Nominal voltage: 100 - 127 V / 60 Hz
Maximum current: 0.7 A

Japanese electrical version
Nominal voltage: 100 - 127 V / 50 Hz
Maximum current: 0.8 A

Royal

2015



Applique 2 lumières - sans verrines

2-light sconce - without hurricanes

Hauteur - Height: 300 mm - 11.8 in

Largeur - Width: 380 mm - 15 in

Saillie - Ledge: 280 mm - 11 in

Poids - Weight: 3,5 kg

Packaging : 1 boîte bleue - 1 blue box

2B0215010 - EU
2B0235010 - US
2B0245010 - Japon



Applique 2 lumières - option verrines Mary

2-light sconce - Mary hurricanes option

Hauteur - Height: 360 mm - 14.2 in

Largeur - Width: 380 mm - 15 in

Saillie - Ledge: 280 mm - 11 in

Poids - Weight: 5,5 kg

Packaging : 1 boîte bleue - 1 blue box

2B02152J0 - EU
2B02352J0 - US
2B02452J0 - Japon

**Applique 2 lumières - option petites verrines
biseaux
Royal**

2 branches creuses torsadées
Poignard et gland cristal taillés en facettes
Pendeloques avec pampille carrée et glaçon
rectangulaire
Bobèches taillées en diamant pierreries
Petites verrines cristal biseaux
Nombre de lumières : 2
Puissance maximale autorisée par ampoule : 40 W
Livré avec 2 ampoules « Flamme » 28 W

Version électrique standard
Tension nominale : 220 - 240 V / 50 Hz
Courant maximal : 0,4 A

Version électrique États-Unis
Tension nominale : 100 - 127 V / 60 Hz
Courant maximal : 0,7 A

Version électrique Japon
Tension nominale : 100 - 127 V / 50 Hz
Courant maximal : 0,8 A

**2-light sconce - bevels small hurricanes
option
Royal**

2 twisted hollow branches
Upper prism and facet-cut crystal finial
Pendants with square and rectangular
prism
Crystal cups with diamond cut
Bevels crystal small hurricanes
Number of lights: 2
Maximum power output per bulb: 40 W
Provided with 2 28-W flame-shaped bulbs

Standard electrical version
Nominal voltage: 220 - 240 V / 50 Hz
Maximum current: 0.4 A

United States electrical version
Nominal voltage: 100 - 127 V / 60 Hz
Maximum current: 0.7 A

Japanese electrical version
Nominal voltage: 100 - 127 V / 50 Hz
Maximum current: 0.8 A

**Applique 2 lumières - option petites verrines
Tommy
Royal**

2 branches creuses torsadées
Poignard et gland cristal taillés en facettes
Pendeloques avec pampille carrée et glaçon
rectangulaire
Bobèches taillées en diamant pierreries
Petites verrines cristal Tommy
Nombre de lumières : 2
Puissance maximale autorisée par ampoule : 40 W
Livré avec 2 ampoules « Flamme » 28 W

Version électrique standard
Tension nominale : 220 - 240 V / 50 Hz
Courant maximal : 0,4 A

Version électrique États-Unis
Tension nominale : 100 - 127 V / 60 Hz
Courant maximal : 0,7 A

Version électrique Japon
Tension nominale : 100 - 127 V / 50 Hz
Courant maximal : 0,8 A

**2-light sconce - Tommy small hurricanes
option
Royal**

2 twisted hollow branches
Upper prism and facet-cut crystal finial
Pendants with square and rectangular
prism
Crystal cups with diamond cut
Tommy crystal small hurricanes
Number of lights: 2
Maximum power output per bulb: 40 W
Provided with 2 28-W flame-shaped bulbs

Standard electrical version
Nominal voltage: 220 - 240 V / 50 Hz
Maximum current: 0.4 A

United States electrical version
Nominal voltage: 100 - 127 V / 60 Hz
Maximum current: 0.7 A

Japanese electrical version
Nominal voltage: 100 - 127 V / 50 Hz
Maximum current: 0.8 A

Royal

2015



Applique 2 lumières - option petites verrines biseaux
2-light sconce - bevels small hurricanes option

Hauteur - *Height*: 320 mm - 12.6 in

Largeur - *Width*: 380 mm - 15 in

Saillie - *Ledge*: 280 mm - 11 in

Poids - *Weight*: 5,5 kg

Packaging : 1 boîte bleue - 1 blue box

2B0215DM0 - EU
 2B0235DM0 - US
 2B0245DM0 - Japon



Applique 2 lumières - option petites verrines Tommy
2-light sconce - Tommy small hurricanes option

Hauteur - *Height*: 320 mm - 12.6 in

Largeur - *Width*: 380 mm - 15 in

Saillie - *Ledge*: 280 mm - 11 in

Poids - *Weight*: 5,5 kg

Packaging : 1 boîte bleue - 1 blue box

2B0215CM0 - EU
 2B0235CM0 - US
 2B0245CM0 - Japon

Applique 3 lumières - sans verrines Royal

3 branches creuses torsadées
Poignard et gland cristal taillés en facettes
Pendeloques prisme
Bobèches taillées en diamant pierreries
Nombre de lumières : 3
Puissance maximale autorisée par ampoule : 40 W
Livré avec 3 ampoules « Flamme » 28 W

Version électrique standard
Tension nominale : 220 - 240 V / 50 Hz
Courant maximal : 0,5 A

Version électrique États-Unis
Tension nominale : 100 - 127 V / 60 Hz
Courant maximal : 1,1 A

Version électrique Japon
Tension nominale : 100 - 127 V / 50 Hz
Courant maximal : 1,2 A

3-light sconce - without hurricanes Royal

3 twisted hollow branches
Upper prism, pendants and facet-cut crystal finial
Prism pendant
Crystal cup with diamond cut
Number of lights: 3
Maximum power output per bulb: 40 W
Provided with 3 28-W flame-shaped bulbs

Standard electrical version
Nominal voltage: 220 - 240 V / 50 Hz
Maximum current: 0.5 A

United States electrical version
Nominal voltage: 100 - 127 V / 60 Hz
Maximum current: 1.1 A

Japanese electrical version
Nominal voltage: 100 - 127 V / 50 Hz
Maximum current: 1.2 A

Applique 3 lumières - option verrines Apollo filet or Royal

3 branches creuses torsadées
Poignard et gland cristal taillés en facettes
Pendeloques avec pampille octogone et prisme
Bobèches taillées en diamant pierreries
Verrine cristal Apollo filet or
Nombre de lumières : 3
Puissance maximale autorisée par ampoule : 40 W
Livré avec 3 ampoules « Flamme » 28 W

Version électrique standard
Tension nominale : 220 - 240 V / 50 Hz
Courant maximal : 0,5 A

Version électrique États-Unis
Tension nominale : 100 - 127 V / 60 Hz
Courant maximal : 1,1 A

Version électrique Japon
Tension nominale : 100 - 127 V / 50 Hz
Courant maximal : 1,2 A

3-light sconce - gold rim Apollo hurricanes option Royal

3 twisted hollow branches
Upper prism, pendants and facet-cut crystal finial
Pendants with octagon and prism
Crystal cup with diamond cut
Gold rim Apollo crystal hurricanes
Number of lights: 3
Maximum power output per bulb: 40 W
Provided with 3 28-W flame-shaped bulbs

Standard electrical version
Nominal voltage: 220 - 240 V / 50 Hz
Maximum current: 0.5 A

United States electrical version
Nominal voltage: 100 - 127 V / 60 Hz
Maximum current: 1.1 A

Japanese electrical version
Nominal voltage: 100 - 127 V / 50 Hz
Maximum current: 1.2 A

Royal

2015



Applique 3 lumières - sans verrines

3-light sconce - without hurricanes

Hauteur - Height: 300 mm - 11.8 in

Largeur - Width: 480 mm - 18.9 in

Saillie - Ledge: 320 mm - 12.6 in

Poids - Weight: 4,5 kg

Packaging : 1 boîte bleue - 1 blue box

2B0315010 - EU
2B0335010 - US
2B0345010 - Japon



Applique 3 lumières - option verrines Apollo filet or

3-light sconce - gold rim Apollo hurricanes option

Hauteur - Height: 360 mm - 14.2 in

Largeur - Width: 480 mm - 18.9 in

Saillie - Ledge: 320 mm - 12.6 in

Poids - Weight: 7 kg

Packaging : 1 boîte bleue - 1 blue box

2B03155J0 - EU
2B03355J0 - US
2B03455J0 - Japon

Applique 4 lumières - sans verrines Royal

4 branches creuses torsadées
Poignard et gland cristal taillés en facettes
Pendeloques prisme
Bobèches taillées en diamant pierreries
Coupes taillées en diamant pierreries
Nombre de lumières : 4
Puissance maximale autorisée par ampoule : 40 W
Livré avec 4 ampoules « Flamme » 28 W

Version électrique standard
Tension nominale : 220 - 240 V / 50 Hz
Courant maximal : 0,7 A

Version électrique États-Unis
Tension nominale : 100 - 127 V / 60 Hz
Courant maximal : 1,4 A

Version électrique Japon
Tension nominale : 100 - 127 V / 50 Hz
Courant maximal : 1,6 A

4-light sconce - without hurricanes Royal

4 twisted hollow branches
Upper prism, pendants and facet-cut crystal finial
Prism pendant
Crystal cup with diamond cut
Crystal bowl with diamond cut
Number of lights: 4
Maximum power output per bulb: 40 W
Provided with 4 28-W flame-shaped bulbs

Standard electrical version
Nominal voltage: 220 - 240 V / 50 Hz
Maximum current: 0.7 A

United States electrical version
Nominal voltage: 100 - 127 V / 60 Hz
Maximum current: 1.4 A

Japanese electrical version
Nominal voltage: 100 V
Maximum current: 1.6 A

Applique 4 lumières - option verrines Lady Royal

4 branches creuses torsadées
Poignard et gland cristal taillés en facettes
Pendeloques avec pampille octogone et prisme
Bobèches taillées en diamant pierreries
Coupes taillées en diamant pierreries
Verrines cristal Lady
Nombre de lumières : 4
Puissance maximale autorisée par ampoule : 40 W
Livré avec 4 ampoules « Flamme » 28 W

Version électrique standard
Tension nominale : 220 - 240 V / 50 Hz
Courant maximal : 0,7 A

Version électrique États-Unis
Tension nominale : 100 - 127 V / 60 Hz
Courant maximal : 1,4 A

Version électrique Japon
Tension nominale : 100 - 127 V / 50 Hz
Courant maximal : 1,6 A

4-light sconce - Lady hurricanes option Royal

4 twisted hollow branches
Upper prism, pendants and facet-cut crystal finial
Pendants with octagon and prism
Crystal cup with diamond cut
Crystal bowl with diamond cut
Lady crystal hurricanes
Number of lights: 4
Maximum power output per bulb: 40 W
Provided with 4 28-W flame-shaped bulbs

Standard electrical version
Nominal voltage: 220 - 240 V / 50 Hz
Maximum current: 0.7 A

United States electrical version
Nominal voltage: 100 - 127 V / 60 Hz
Maximum current: 1.4 A

Japanese electrical version
Nominal voltage: 100 - 127 V / 50 Hz
Maximum current: 1.6 A

Royal

2015



Applique 4 lumières - sans verrines

4-light sconce - without hurricanes

Hauteur - Height: 500 mm - 19.7 in

Largeur - Width: 520 mm - 20.5 in

Saillie - Ledge: 410 mm - 16.1 in

Poids - Weight: 6 kg

Packaging : 1 boîte bleue - 1 blue box

2B0415010 - EU
2B0435010 - US
2B0445010 - Japon



Applique 4 lumières - option verrines Lady

4-light sconce - Lady hurricanes option

Hauteur - Height: 560 mm - 22 in

Largeur - Width: 520 mm - 20.5 in

Saillie - Ledge: 410 mm - 16.1 in

Poids - Weight: 9,5 kg

Packaging : 1 boîte bleue - 1 blue box

2B04151J0 - EU
2B04351J0 - US
2B04451J0 - Japon

Applique 5 lumières - sans verrines Royal

5 branches creuses torsadées
Poignard et gland cristal taillés en facettes
Pendeloques prisme
Bobèches taillées en diamant pierreries
Coupes taillées en diamant pierreries
Nombre de lumières : 5
Puissance maximale autorisée par ampoule : 40 W
Livré avec 5 ampoules « Flamme » 28 W

Version électrique standard
Tension nominale : 220 - 240 V / 50 Hz
Courant maximal : 0,9 A

Version électrique États-Unis
Tension nominale : 100 - 127 V / 60 Hz
Courant maximal : 1,8 A

Version électrique Japon
Tension nominale : 100 - 127 V / 50 Hz
Courant maximal : 2 A

5-light sconce - without hurricanes Royal

5 twisted hollow branches
Upper prism, pendants and facet-cut crystal finial
Prism pendant
Crystal cup with diamond cut
Crystal bowl with diamond cut
Number of lights: 5
Maximum power output per bulb: 40 W
Provided with 5 28-W flame-shaped bulbs

Standard electrical version
Nominal voltage: 220 - 240 V / 50 Hz
Maximum current: 0.9 A

United States electrical version
Nominal voltage: 100 - 127 V / 60 Hz
Maximum current: 1.8 A

Japanese electrical version
Nominal voltage: 100 - 127 V / 50 Hz
Maximum current: 2 A

Applique 5 lumières - option verrines Apollo filet platine Royal

5 branches creuses torsadées
Poignard et gland cristal taillés en facettes
Pendeloques avec pampille octogone et prisme
Bobèches taillées en diamant pierreries
Coupes taillées en diamant pierreries
Verrines cristal Apollo filet platine
Nombre de lumières : 5
Puissance maximale autorisée par ampoule : 40 W
Livré avec 5 ampoules « Flamme » 28 W

Version électrique standard
Tension nominale : 220 - 240 V / 50 Hz
Courant maximal : 0,9 A

Version électrique États-Unis
Tension nominale : 100 - 127 V / 60 Hz
Courant maximal : 1,8 A

Version électrique Japon
Tension nominale : 100 - 127 V / 50 Hz
Courant maximal : 2 A

5-light sconce - platinum rim Apollo hurricanes option Royal

5 twisted hollow branches
Upper prism, pendants and facet-cut crystal finial
Pendants with octagon and prism
Crystal cup with diamond cut
Crystal bowl with diamond cut
Platinum rim Apollo hurricanes
Number of lights: 5
Maximum power output per bulb: 40 W
Provided with 5 28-W flame-shaped bulbs

Standard electrical version
Nominal voltage: 220 - 240 V / 50 Hz
Maximum current: 0.9 A

United States electrical version
Nominal voltage: 100 - 127 V / 60 Hz
Maximum current: 1.8 A

Japanese electrical version
Nominal voltage: 100 - 127 V / 50 Hz
Maximum current: 2 A

Royal

2015



Applique 5 lumières - sans verrines

5-light sconce - without hurricanes

Hauteur - Height: 500 mm - 19.7 in

Largeur - Width: 520 mm - 20.5 in

Saillie - Ledge: 430 mm - 16.9 in

Poids - Weight: 7,5 kg

Packaging : 1 boîte bleue - 1 blue box

2B0515010 - EU

2B0535010 - US

2B0545010 - Japon



Applique 5 lumières - option verrines Apollo filet platine

5-light sconce - platinum rim Apollo hurricanes option

Hauteur - Height: 560 mm - 22 in

Largeur - Width: 520 mm - 20.5 in

Saillie - Ledge: 430 mm - 16.9 in

Poids - Weight: 11 kg

Packaging : 1 boîte bleue - 1 blue box

2B05156J0 - EU

2B05356J0 - US

2B05456J0 - Japon

Applique or 3 lumières Thistle

3 branches creuses torsadées
Bobèches cristal rehaussées d'un filet or 24 carats
Verrines cristal côtes vénitiennes, taillées biseau,
gravées et décorées à l'or 24 carats
Nombre de lumières : 3
Puissance maximale autorisée par ampoule : 40 W
Livré avec 3 ampoules « Flamme » 28 W

Version électrique standard
Tension nominale : 220 - 240 V / 50 Hz
Courant maximal : 0,5 A

Version électrique États-Unis
Tension nominale : 100 - 127 V / 60 Hz
Courant maximal : 1,1 A

Version électrique Japon
Tension nominale : 100 - 127 V / 50 Hz
Courant maximal : 1,2 A

3-light gold sconce Thistle

3 twisted hollow branches
Crystal cups embellished with a 24-carat gold rim
Venetian-style blown crystal hurricanes, bevel cut,
engraved and decorated with 24-carat gold
Number of lights: 3
Maximum power output per bulb: 40 W
Provided with 3 28-W flame-shaped bulbs

Standard electrical version
Nominal voltage: 220 - 240 V / 50 Hz
Maximum current: 0.5 A

United States electrical version
Nominal voltage: 100 - 127 V / 60 Hz
Maximum current: 1.1 A

Japanese electrical version
Nominal voltage: 100 - 127 V / 50 Hz
Maximum current: 1.2 A

Applique platine 3 lumières Thistle

3 branches creuses torsadées
Bobèches cristal rehaussées d'un filet platine
Verrines cristal côtes vénitiennes, taillées biseau,
gravées et décorées au platine
Nombre de lumières : 3
Puissance maximale autorisée par ampoule : 40 W
Livré avec 3 ampoules « Flamme » 28 W

Version électrique standard
Tension nominale : 220 - 240 V / 50 Hz
Courant maximal : 0,5 A

Version électrique États-Unis
Tension nominale : 100 - 127 V / 60 Hz
Courant maximal : 1,1 A

Version électrique Japon
Tension nominale : 100 - 127 V / 50 Hz
Courant maximal : 1,2 A

3-light platinum sconce Thistle

3 twisted hollow branches
Crystal cups embellished with a platinum rim
Venetian-style blown crystal hurricanes, bevel-cut,
engraved and decorated with platinum
Number of lights: 3
Maximum power output per bulb: 40 W
Provided with 3 28-W flame-shaped bulbs

Standard electrical version
Nominal voltage: 220 - 240 V / 50 Hz
Maximum current: 0.5 A

United States electrical version
Nominal voltage: 100 - 127 V / 60 Hz
Maximum current: 1.1 A

Japanese electrical version
Nominal voltage: 100 - 127 V / 50 Hz
Maximum current: 1.2 A

Thistle

1995



Applique 3 lumières or 3-light gold sconce

Hauteur - Height: 350 mm - 13.8 in

Largeur - Width: 350 mm - 13.8 in

Saillie - Ledge: 320 mm - 12.6 in

Poids - Weight: 6,5 kg

Packaging : 1 boîte bleue - 1 blue box

2N03159J0 - EU
2N03359J0 - US
2N03459J0 - Japon

Existe aussi en version 1 L, 2 L, 4 L et 5 L
Also available in 1 L, 2 L, 4 L and 5 L version



Applique 3 lumières platine 3-light platinum sconce

Hauteur - Height: 350 mm - 13.8 in

Largeur - Width: 350 mm - 13.8 in

Saillie - Ledge: 320 mm - 12.6 in

Poids - Weight: 6,5 kg

Packaging : 1 boîte bleue - 1 blue box

2P03159J0 - EU
2P03359J0 - US
2P03459J0 - Japon

Existe aussi en version 1 L, 2 L, 4 L et 5 L
Also available in 1 L, 2 L, 4 L and 5 L version

SOMMAIRE

— Contents

CONTEMPORAIN - *CONTEMPORARY*

Adiante, Apollo,
Matrice, Vibration

Applique 1 lumière Adiante

1 branche creuse unie
Plaque cristal rehaussée de facettes taillée
de biseaux horizontaux
Bobèche et verrine unies
Nombre de lumières : 1
Puissance maximale autorisée par ampoule : 40 W
Livré avec 1 ampoule « Flamme » 28 W

Version électrique standard
Tension nominale : 220 - 240 V / 50 Hz
Courant maximal : 0,2 A

Version électrique États-Unis
Tension nominale : 100 - 127 V / 60 Hz
Courant maximal : 0,4 A

Version électrique Japon
Tension nominale : 100 - 127 V / 50 Hz
Courant maximal : 0,4 A

1-light sconce Adiante

1 plain hollow branch
Crystal plate embellished with horizontal
bevel cut facets
Plain cup and hurricane
Number of lights: 1
Maximum power output per bulb: 40 W
Provided with 1 28-W flame-shaped bulb

Standard electrical version
Nominal voltage: 220 - 240 V / 50 Hz
Maximum current: 0.2 A

United States electrical version
Nominal voltage: 100 - 127 V / 60 Hz
Maximum current: 0.4 A

Japanese electrical version
Nominal voltage: 100 - 127 V / 50 Hz
Maximum current: 0.4 A

Applique 2 lumières Adiante

2 branches creuses unies
Plaque cristal rehaussée de facettes taillée
de biseaux horizontaux
Bobèches et verrines unies
Nombre de lumières : 2
Puissance maximale autorisée par ampoule : 40 W
Livré avec 2 ampoules « Flamme » 28 W

Version électrique standard
Tension nominale : 220 - 240 V / 50 Hz
Courant maximal : 0,4 A

Version électrique États-Unis
Tension nominale : 100 - 127 V / 60 Hz
Courant maximal : 0,7 A

Version électrique Japon
Tension nominale : 100 - 127 V / 50 Hz
Courant maximal : 0,8 A

2-light sconce Adiante

2 plain hollow branches
Crystal plate embellished with horizontal
bevel cut facets
Plain cups and hurricanes
Number of lights: 2
Maximum power output per bulb: 40 W
Provided with 2 28-W flame-shaped bulbs

Standard electrical version
Nominal voltage: 220 - 240 V / 50 Hz
Maximum current: 0.4 A

United States electrical version
Nominal voltage: 100 - 127 V / 60 Hz
Maximum current: 0.7 A

Japanese electrical version
Nominal voltage: 100 - 127 V / 50 Hz
Maximum current: 0.8 A

Adiante

2004



Applique 1 lumière

1-light sconce

Hauteur - *Height*: 470 mm - 18.5 in

Largeur - *Width*: 150 mm - 5.9 in

Saillie - *Ledge*: 240 mm - 9.4 in

Poids - *Weight*: 10 kg

Packaging: 1 boîte en bois - 1 wooden box

43005200 - EU

43005400 - US

43005500 - Japon



Applique 2 lumières

2-light sconce

Hauteur - *Height*: 470 mm - 18.5 in

Largeur - *Width*: 400 mm - 15.7 in

Saillie - *Ledge*: 280 mm - 11 in

Poids - *Weight*: 12 kg

Packaging: 1 boîte en bois - 1 wooden box

43005600 - EU

43006300 - US

43008300 - Japon

**Applique 3 lumières
Adiante**

3 branches creuses unies
Plaque cristal rehaussée de facettes taillées
de biseaux horizontaux
Bobèches et verrines unies
Nombre de lumières : 3
Puissance maximale autorisée par ampoule : 40 W
Livré avec 3 ampoules « Flamme » 28 W

Version électrique standard
Tension nominale : 220 - 240 V / 50 Hz
Courant maximal : 0,5 A

Version électrique États-Unis
Tension nominale : 100 - 127 V / 60 Hz
Courant maximal : 1,1 A

Version électrique Japon
Tension nominale : 100 - 127 V / 50 Hz
Courant maximal : 1,2 A

**3-light sconce
Adiante**

3 plain hollow branches
Crystal plate embellished with horizontal
bevel cut facets
Plain cups and hurricanes
Number of lights: 3
Maximum power output per bulb: 40 W
Provided with 3 28-W flame-shaped bulbs

Standard electrical version
Nominal voltage: 220 - 240 V / 50 Hz
Maximum current: 0.5 A

United States electrical version
Nominal voltage: 100 - 127 V / 60 Hz
Maximum current: 1.1 A

Japanese electrical version
Nominal voltage: 100 - 127 V / 50 Hz
Maximum current: 1.2 A

Adiante

2004



Applique 3 lumières

3-light sconce

Hauteur - Height: 470 mm - 18.5 in

Largeur - Width: 460 mm - 18.1 in

Saillie - Ledge: 320 mm - 12.6 in

Poids - Weight: 14 kg

Packaging: 1 boîte en bois - 1 wooden box

43005700 - EU
43006500 - US
43008400 - Japon



clair - *clear*
10170700 - EU / US



flanelle - *flannel-grey*
10170716 - EU / US

Applique chartreuse
Apollo

Verrines cristal côtes vénitiennes taillées biseau
Nombre d'ampoule: 1
Structure en métal chromé
Source : 3 W LED
Livré muni de LED et équipé de convertisseurs intégrés

Version électrique
Tension nominale : 100 - 240 V

Sconce chartreuse-green
Apollo

Venetian style blown crystal hurricanes, bevel cut
Number of bulbs: 1
Chrome-plated metal structure
Source: 3 W LED
Provided with LED and equipped with converters incorporated

Electrical version
Nominal voltage: 100 - 240 V

Apollo

GODEFROY DE VIRIEU ET STEFANIA DI PETRILLO — 2011



Applique chartreuse

Sconce chartreuse-green

Hauteur - *Height*: 290 mm - 11.4 in

Diamètre - *Diameter*: 120 mm - 4.7 in

Poids - *Weight*: 0,8 kg

Packaging : 1 boîte bleue - 1 blue box

10170725 - EU / US

Applique finition cuivrée
Matrice

Tailles diamants et biseaux
Structure en aluminium
finition cuivrée
Source : LED 11 W
Classe 1
Flux lumineux : 575 lm
Livré muni de LED et équipé
de convertisseurs intégrés

Version électrique standard
Tension nominale : 110 - 240 V

Version électrique États-Unis
Tension nominale : 110 - 240 V

Sconce copper-plated finish
Matrice

*Diamonds and bevels crystal cuts
Copper-plated finish
aluminium structure
Source: LED 11 W
Class 1
Lamp flux: 575 lm
Provided with LED and equipped
with converters incorporated*

*Standard electrical version
Nominal voltage: 110 - 240 V*

*United States electrical version
Nominal voltage: 110 - 240 V*

Applique finition nickelée
Matrice

Tailles diamants et biseaux
Structure en aluminium
finition nickelée
Source : LED 11 W
Classe 1
Flux lumineux : 575 lm
Livré muni de LED et équipé
de convertisseurs intégrés

Version électrique standard
Tension nominale : 110 - 240 V

Version électrique États-Unis
Tension nominale : 110 - 240 V

Sconce nickel-plated finish
Matrice

*Diamonds and bevels crystal cuts
Nickel-plated finish
aluminium structure
Source: LED 11 W
Class 1
Lamp flux: 575 lm
Provided with LED and equipped
with converters incorporated*

*Standard electrical version
Nominal voltage: 110 - 240 V*

*United States electrical version
Nominal voltage: 110 - 240 V*

Matrice

KIKI VAN EIJK — 2013



Applique finition cuivrée

Sconce copper-plated finish

Hauteur - *Height*: 300 mm - 11.8 in

Largeur - *Width*: 250 mm - 9.8 in

Poids - *Weight*: 6 kg

Packaging : 1 boîte bleue - 1 blue box

79210000 - EU

79210700 - US



Applique finition nickelée

Sconce nickel-plated finish

Hauteur - *Height*: 300 mm - 11.8 in

Largeur - *Width*: 250 mm - 9.8 in

Poids - *Weight*: 6 kg

Packaging : 1 boîte bleue - 1 blue box

79210100 - EU

79210600 - US

**Applique 2 lumières
Vibration**

Peut se poser verticalement ou horizontalement ;
dans ce cas, inverser hauteur et largeur
Plaques de cristal taillées diamant et structure en métal
chromé
Nombre de lumières : 2
Puissance maximale autorisée par ampoule : 25 W
Livré avec 2 ampoules halogènes 25 W base G9

Version électrique standard
Tension nominale : 220 - 240 V
Courant maximal : 0,2 A

Version électrique États-Unis
Tension nominale : 110 - 240 V
Courant maximal : 0,5 A

**2-light sconce
Vibration**

*Can be installed either vertically or horizontally; in this
latter case, please invert height and width
Diamond cut crystal plates and chrome-plated metal
structure
Number of lights: 2
Maximum power output per bulb: 25 W
Provided with 2 25-W halogen bulbs basis G9*

*Standard electrical version
Nominal voltage: 220 - 240 V
Maximum current: 0.2 A*

*United States electrical version
Nominal voltage: 110 - 240 V
Maximum current: 0.5 A*

Vibration

ÉRIC GIZARD — 2009



Applique 2 lumières

2-light sconce

Hauteur - *Height*: 740 mm - 29.1 in

Largeur - *Width*: 215 mm - 8.5 in

Poids - *Weight*: 20 kg

Packaging: 1 boîte en bois - 1 wooden box

73205300 - EU

73205400 - US

À POSER
FREESTANDING LAMP

SOMMAIRE

— Contents

INTEMPOREL - *TIMELESS*

Arlequin, Bambous, Dauphins,
Laetitia, Orience, Pégase,
Renaissance, Royal, Thistle, Tommy

CONTEMPORAIN - *CONTEMPORARY*

Adiante, Apollo,
Hulotte, Lanternes Magiques,
Matrice, Plein Phare,
Saule, Vibration

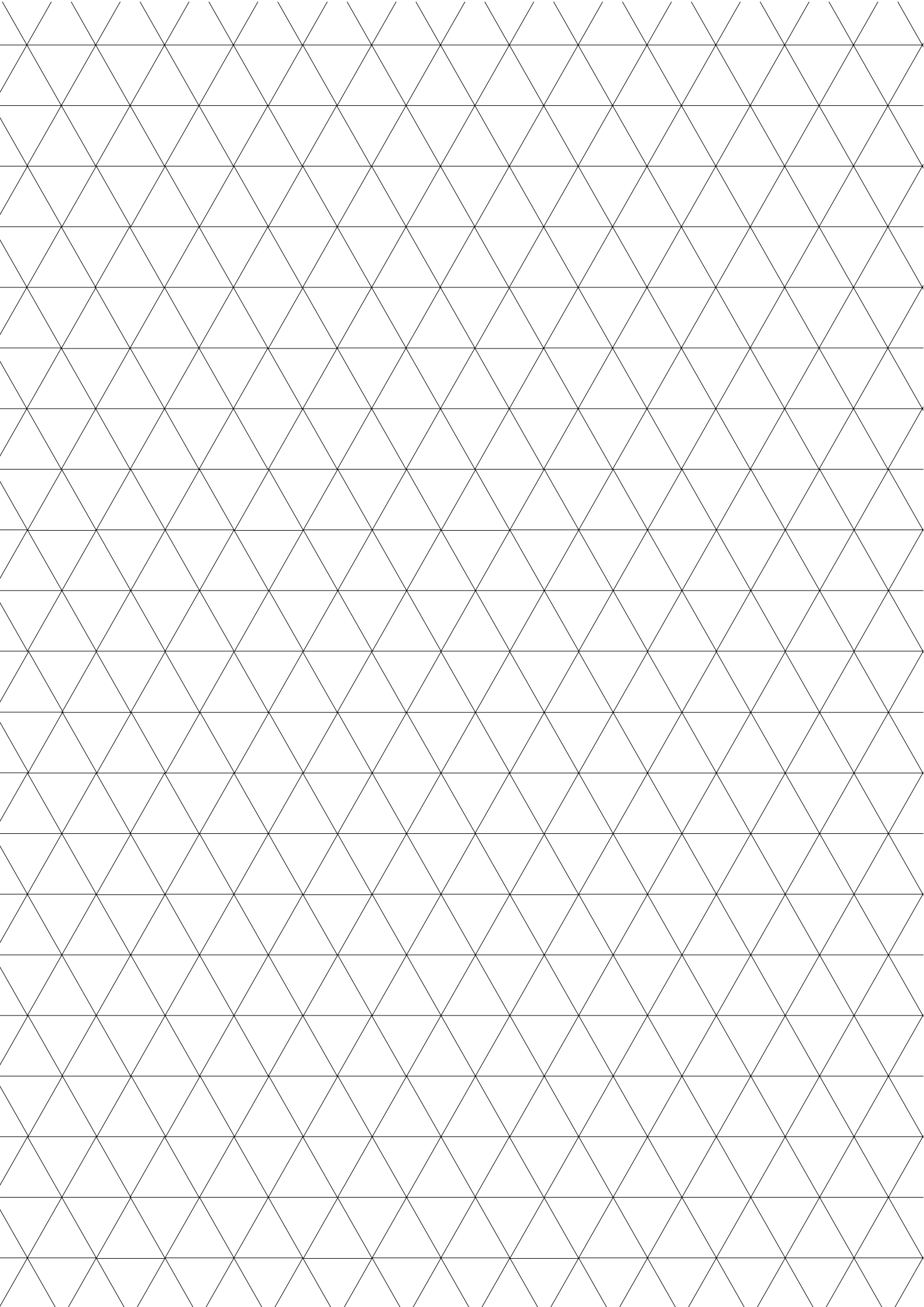

SOMMAIRE

— Contents

INTEMPOREL - *TIMELESS*

Arlequin, Bambous, Dauphins,
Laetitia, Orience, Pégase,
Renaissance, Royal, Thistle, Tommy



Candélabre 3 lumières flanelle, bleu
3-light candelabra, flannel-grey, blue

Bougie
Candle
79211790

Électrique
Electrical

79211390 - EU
79212690 - US
79215290 - Japon

Candélabre 3 lumières flanelle, améthyste, chartreuse
Arlequin

3 branches torsadées creuses flanelle
Coupe diamant pierreries flanelle
Pied en cristal clair doublé améthyste avec taille biseaux
Balustre côtes vénitiennes larges cristal chartreuse
Clocheton cristal
Bobèches flanelle avec pendeloques cristal lilas taillées en facette
Nombre de lumières : 3
Puissance maximale autorisée par ampoule : 40 W
Livré avec 3 ampoules flamme halogène 28 W

3-light candelabra flannel-grey, amethyst, chartreuse-green
Arlequin

3 twisted hollow flannel-grey arms
Flannel-grey crystal bowl with diamond cuts
Clear crystal layered with amethyst crystal feet with bevels cut
Large venetian style chartreuse-green crystal baluster
Crystal cone
Flannel-grey cups with facet-cut lilac crystal pendants
Number of lights : 3
Maximum power output per bulb : 40 W
Provided with 3 28-W flame-shaped halogen bulbs

Version électrique standard
Tension nominale : 220 - 240 V / 50 Hz
Courant maximal : 0,5 A

Standard electrical version
Nominal voltage: 220 - 240 V / 50 Hz
Maximum current: 0.5 A

Version électrique États-Unis
Tension nominale : 100 - 127 V / 60 Hz
Courant maximal : 1,1 A

United States electrical version
Nominal voltage: 100 - 127 V / 60 Hz
Maximum current: 1.1 A

Version électrique Japon
Tension nominale : 100 - 127 V / 50 Hz
Courant maximal : 1,2 A

Japanese electrical version
Nominal voltage: 100 - 127 V / 50 Hz
Maximum current: 1.2 A

Arlequin

2012



Candélabre 3 lumières flanelle, améthyste, chartreuse
3-light candelabra, flannel-grey, amethyst, chartreuse-green
 Hauteur - Height: 760 mm - 29.9 in
 Diamètre - Diameter: 480 mm - 18.9 in
 Poids - Weight: 6 kg
 Packaging : 1 boîte bleue - 1 blue box

Bougie
 Candle
 79211690

Électrique
 Electrical
 79211290 - EU
 79212490 - US
 79215090 - Japon



Candélabre 5 lumières flanelle, améthyste, chartreuse
5-light candelabra, flannel-grey, amethyst, chartreuse-green

Bougie
Candle
79211890

Électrique
Electrical

79211490 - EU
79212590 - US
79215190 - Japon

Candélabre 5 lumières flanelle, bleu
Arlequin

5 branches torsadées creuses flanelle
Coupe diamant pierreries flanelle
Pied en cristal clair doublé flanelle
avec taille biseaux
Balustre côtes vénitiennes larges cristal bleu foncé
Clocheton cristal
Bobèches flanelle avec pendeloques cristal clair taillées
en facette et pampille ambre
Nombre de lumières : 5
Puissance maximale autorisée par ampoule : 40 W
Livré avec 5 ampoules « Flamme » halogène 28 W

5-light candelabra flannel-grey, blue
Arlequin

5 twisted hollow flannel-grey arms
Flannel-grey crystal bowl with diamond cuts
Clear crystal layered with flannel-grey crystal feet
with bevels cut
Large venetian style dark blue crystal baluster
Crystal cone
Flannel-grey cups with facet-cut crystal pendants
and octagons amber
Number of lights: 5
Maximum power output per bulb: 40 W
Provided with 5 28-W flame-shaped halogen bulbs

Version électrique standard
Tension nominale : 220 - 240 V / 50 Hz
Courant maximal : 0,9 A

Standard electrical version
Nominal voltage: 220 - 240 V / 50 Hz
Maximum current: 0.9 A

Version électrique États-Unis
Tension nominale : 100 - 127 V / 60 Hz
Courant maximal : 1,8 A

United States electrical version
Nominal voltage: 100 - 127 V / 60 Hz
Maximum current: 1.8 A

Version électrique Japon
Tension nominale : 100 - 127 V / 50 Hz
Courant maximal : 2 A

Japanese electrical version
Nominal voltage: 100 - 127 V / 50 Hz
Maximum current: 2 A

Arlequin

2012



Candélabre 5 lumières flanelle, bleu
5-light candelabra, flannel-grey, blue
 Hauteur - Height: 760 mm - 29.9 in
 Diamètre - Diameter: 480 mm - 18.9 in
 Poids - Weight: 8 kg
 Packaging : 1 boîte bleue - 1 blue box

Bougie
 Candle
 79211990

Électrique
 Electrical
 79211590 - EU
 79212790 - US
 79215390 - Japon

**Photophore - option verrine Apollo
Bambous**

Pied injecté en cristal clair
Verrine cristal Apollo
Nombre de lumière : 1
Puissance maximale autorisée par ampoule : 40 W
Livré avec 1 ampoule ronde 28 W

Version électrique standard
Tension nominale : 220 - 240 V / 50 Hz

Version électrique États-Unis
Tension nominale : 100 - 127 V / 60 Hz

Version électrique Japon
Tension nominale : 100 - 127 V / 50 Hz

**Photophore - Apollo hurricane option
Bambous**

Clear crystal injected stem
Apollo crystal hurricane
Number of light: 1
Maximum power output per bulb: 40 W
Provided with 1 28-W round bulb

Standard electrical version
Nominal voltage: 220 - 240 V / 50 Hz

United States electrical version
Nominal voltage: 100 - 127 V / 60 Hz

Japanese electrical version
Nominal voltage: 100 - 127 V / 50 Hz

**Photophore - option verrine Lady
Bambous**

Pied injecté en cristal clair
Verrine cristal Lady
Nombre de lumière : 1
Puissance maximale autorisée par ampoule : 40 W
Livré avec 1 ampoule ronde 28 W

Version électrique standard
Tension nominale : 220 - 240 V / 50 Hz

Version électrique États-Unis
Tension nominale : 100 - 127 V / 60 Hz

Version électrique Japon
Tension nominale : 100 - 127 V / 50 Hz

**Photophore - Lady hurricane option
Bambous**

Clear crystal injected stem
Lady crystal hurricane
Number of light: 1
Maximum power output per bulb: 40 W
Provided with 1 28-W round bulb

Standard electrical version
Nominal voltage: 220 - 240 V / 50 Hz

United States electrical version
Nominal voltage: 100 - 127 V / 60 Hz

Japanese electrical version
Nominal voltage: 100 - 127 V / 50 Hz

Bambous

1981



Photophore - option verrine Apollo
Photophore - Apollo hurricane option
 Hauteur - Height: 350 mm - 13.8 in
 Poids - Weight: 1,8 kg
 Packaging : 1 boîte bleue - 1 blue box

	Électrique Electrical
Bougie Candle	560115400 - EU 560135400 - US 560145400 - Japon
71001700	



Photophore - option verrine Lady
Photophore - Lady hurricane option
 Hauteur - Height: 350 mm - 13.8 in
 Poids - Weight: 1,8 kg
 Packaging : 1 boîte bleue - 1 blue box

	Électrique Electrical
Bougie Candle	560115100 - EU 560135100 - US 560145100 - Japon
71000200	

Photophore - option verrine Mary Bambous

Pied injecté en cristal clair
 Verrine cristal Mary
 Nombre de lumière : 1
 Puissance maximale autorisée par ampoule : 40 W
 Livré avec 1 ampoule ronde 28 W

Version électrique standard
 Tension nominale : 220 - 240 V / 50 Hz

Version électrique États-Unis
 Tension nominale : 100 - 127 V / 60 Hz

Version électrique Japon
 Tension nominale : 100 - 127 V / 50 Hz

Photophore - Mary hurricane option Bambous

Clear crystal injected stem
 Mary crystal hurricane
 Number of light: 1
 Maximum power output per bulb: 40 W
 Provided with 1 28-W round bulb

Standard electrical version
 Nominal voltage: 220 - 240 V / 50 Hz

United States electrical version
 Nominal voltage: 100 - 127 V / 60 Hz

Japanese electrical version
 Nominal voltage: 100 - 127 V / 50 Hz

Photophore - option verrine Victoria Bambous

Pied injecté en cristal clair
 Verrine cristal Victoria
 Nombre de lumière : 1
 Puissance maximale autorisée par ampoule : 40 W
 Livré avec 1 ampoule ronde 28 W

Version électrique standard
 Tension nominale : 220 - 240 V / 50 Hz

Version électrique États-Unis
 Tension nominale : 100 - 127 V / 60 Hz

Version électrique Japon
 Tension nominale : 100 - 127 V / 50 Hz

Photophore - Victoria hurricane option Bambous

Clear crystal injected stem
 Victoria crystal hurricane
 Number of light: 1
 Maximum power output per bulb: 40 W
 Provided with 1 28-W round bulb

Standard electrical version
 Nominal voltage: 220 - 240 V / 50 Hz

United States electrical version
 Nominal voltage: 100 - 127 V / 60 Hz

Japanese electrical version
 Nominal voltage: 100 - 127 V / 50 Hz

Bambous

1981



Photophore - option verrine Mary
Photophore - Mary hurricane option
 Hauteur - Height: 350 mm - 13.8 in
 Poids - Weight: 1,8 kg
 Packaging : 1 boîte bleue - 1 blue box

	Électrique
	<i>Electrical</i>
Bougie	560115200 - EU
Candle	560135200 - US
71000400	560145200 - Japon



Photophore - option verrine Victoria
Photophore - Victoria hurricane option
 Hauteur - Height: 350 mm - 13.8 in
 Poids - Weight: 1,8 kg
 Packaging : 1 boîte bleue - 1 blue box

	Électrique
	<i>Electrical</i>
Bougie	560115300 - EU
Candle	560135300 - US
71000600	560145300 - Japon



Photophore - option petite verrine biseaux
Photophore - bevels small hurricane option

Bougie
Candle

560125D00

Photophore - option petite verrine biseaux
Bambous

Pied injecté en cristal clair
Petite verrine cristal biseaux
Nombre de lumière : 1
Puissance maximale autorisée par ampoule : 40 W
Livré avec 1 ampoule ronde 28 W

Photophore - bevels small hurricane option
Bambous

Clear crystal injected stem
Bevels crystal small hurricane
Number of light: 1
Maximum power output per bulb: 40 W
Provided with 1 28-W round bulb

Version électrique standard
Tension nominale : 220 - 240 V / 50 Hz

Standard electrical version
Nominal voltage: 220 - 240 V / 50 Hz

Version électrique États-Unis
Tension nominale : 100 - 127 V / 60 Hz

United States electrical version
Nominal voltage: 100 - 127 V / 60 Hz

Version électrique Japon
Tension nominale : 100 - 127 V / 50 Hz

Japanese electrical version
Nominal voltage: 100 - 127 V / 50 Hz

Bambous

1981



Photophore - option petite verrine biseaux
Photophore - bevels small hurricane option
Hauteur - Height: 320 mm - 12.6 in
Poids - Weight: 1,7 kg
Packaging : 1 boîte bleue - 1 blue box

Électrique
Electrical

560115D00 - EU
560135D00 - US
560145D00 - Japon

**Flambeau - option verrine gravée
Dauphins**

Pied injecté avec motifs Dauphins
en cristal clair satiné
Pendeloques cristal taillées en facettes
Verrine cristal soufflé gravée acide
Existe en version électrique
Nombre de lumière : 1
Puissance maximale autorisée par ampoule : 40 W
Livré avec 1 ampoule ronde 28 W

Version électrique standard
Tension nominale : 220 - 240 V / 50 Hz
Courant maximal : 0,2 A

Version électrique États-Unis
Tension nominale : 100 - 127 V / 60 Hz
Courant maximal : 0,4 A

Version électrique Japon
Tension nominale : 100 - 127 V / 50 Hz
Courant maximal : 0,4 A

**Candleholder - Dauphins engraved hurricane
option**

*Satin-etched clear crystal stem injected
with dolphin motifs
Facet-cut crystal pendants
Acid-engraved blown crystal hurricane
Available in electrical version
Number of light: 1
Maximum power output per bulb: 40 W
Provided with 1 28-W round bulb*

*Standard electrical version
Nominal voltage: 220 - 240 V / 50 Hz
Maximum current: 0.2 A*

*United States electrical version
Nominal voltage: 100 - 127 V / 60 Hz
Maximum current: 0.4 A*

*Japanese electrical version
Nominal voltage: 100 - 127 V / 50 Hz
Maximum current: 0.4 A*

Dauphins

1981



Flambeau - option verrine gravée Dauphins
Candleholder - Dauphins engraved hurricane option
 Hauteur - Height: 520 mm - 20.5 in
 Poids - Weight: 4,5 kg
 Packaging : 1 boîte bleue - 1 blue box

Bougie
 Candle
 77001000

Électrique
 Electrical
 440115810 - EU
 440135810 - US
 440145810 - Japon

**Candélabre 2 lumières - option pampilles
et poires claires
Laetitia**

2 branches creuses torsadées
Clocheton cristal
Pendeloques cristal taillées en facettes
Verrines cristal gravées
Nombre de lumières : 2

***2-light candelabra - octagons and pear
pendants option
Laetitia***

*2 twisted hollow branches
Crystal cone
Facet-cut crystal pendants
Engraved crystal hurricanes
Number of lights: 2*

Laetitia

1981



Candélabre 2 lumières - option pampilles et poires claires

2-light candelabra - octagons and pear pendants option

Hauteur - Height: 610 mm - 24 in

Largeur - Diameter: 420 mm - 16.5 in

Poids - Weight: 5 kg

Packaging : 1 boîte bleue - 1 blue box

Bougie
Candle

78200400

Candélabre 3 lumières - option verrines Laetitia Laetitia

3 branches creuses torsadées
 Clocheton cristal
 Pendeloques cristal taillées en facettes
 Verrines cristal gravées
 Nombre de lumières : 3
 Puissance maximale autorisée par ampoule : 40 W
 Livré avec 3 ampoules « Flamme » 28 W

Version électrique standard
 Tension nominale : 220 - 240 V / 50 Hz
 Courant maximal : 0,5 A

Version électrique États-Unis
 Tension nominale : 100 - 127 V / 60 Hz
 Courant maximal : 1,1 A

Version électrique Japon
 Tension nominale : 100 - 127 V / 50 Hz
 Courant maximal : 1,2 A

3-light candelabra - Laetitia hurricanes option Laetitia

3 twisted hollow branches
 Crystal cone
 Facet-cut crystal pendants
 Engraved crystal hurricanes
 Number of lights: 3
 Maximum power output per bulb: 40 W
 Provided with 3 28-W flame-shaped bulbs

Standard electrical version
 Nominal voltage: 220 - 240 V / 50 Hz
 Maximum current: 0.5 A

United States electrical version
 Nominal voltage: 100 - 127 V / 60 Hz
 Maximum current: 1.1 A

Japanese electrical version
 Nominal voltage: 100 - 127 V / 50 Hz
 Maximum current: 1.2 A

Laetitia

1981



Candélabre 3 lumières - option verrines Laetitia
3-light candelabra - Laetitia hurricanes option
 Hauteur - Height: 680 mm - 26.8 in
 Largeur - Diameter: 450 mm - 17.7 in
 Poids - Weight: 7,5 kg
 Packaging : 1 boîte bleue - 1 blue box

Bougie
 Candle
 78303000

Électrique
 Electrical
 310315710 - EU
 310335710 - US
 310345710 - Japon

**Candélabre 5 lumières -
option verrines Mary
Laetitia**

5 branches creuses torsadées
Clocheton cristal
Pendeloques cristal taillées en facettes
Verrines cristal côtes vénitienes torsadées
Nombre de lumières : 5
Puissance maximale autorisée par ampoule : 40 W
Livré avec 5 ampoules « Flamme » 28 W

Version électrique standard
Tension nominale : 220 - 240 V / 50 Hz
Courant maximal : 0,9 A

Version électrique États-Unis
Tension nominale : 100 - 127 V / 60 Hz
Courant maximal : 1,8 A

Version électrique Japon
Tension nominale : 100 - 127 V / 50 Hz
Courant maximal : 2 A

**5-light candelabra -
Mary hurricanes option
Laetitia**

5 twisted hollow branches
Crystal cone
Facet-cut crystal pendants
Venetian-style blown crystal twisted hurricanes
Number of lights: 5
Maximum power output per bulb: 40 W
Provided with 5 28-W flame-shaped bulbs

Standard electrical version
Nominal voltage: 220 - 240 V / 50 Hz
Maximum current: 0.9 A

United States electrical version
Nominal voltage: 100 - 127 V / 60 Hz
Maximum current: 1.8 A

Japanese electrical version
Nominal voltage: 100 - 127 V / 50 Hz
Maximum current: 2 A

Laetitia

1981



Candélabre 5 lumières - option verrines Mary
5-light candelabra - Mary hurricanes option
 Hauteur - Height: 620 mm - 24.4 in
 Largeur - Diameter: 450 mm - 17.7 in
 Poids - Weight: 9 kg
 Packaging : 1 boîte bleue - 1 blue box

Bougie
 Candle
 310525210

Électrique
 Electrical
 310515210 - EU
 310535210 - US
 310545210 - Japon

**Candélabre 5 lumières - option grandes verrines
Dauphins**

5 branches creuses torsadées
Clocheton cristal
Pendeloques cristal taillées en facettes
Verrines cristal gravées
Nombre de lumières : 5
Puissance maximale autorisée par ampoule : 40 W
Livré avec 5 ampoules « Flamme » 28 W

Version électrique standard
Tension nominale : 220 - 240 V / 50 Hz
Courant maximal : 0,9 A

Version électrique États-Unis
Tension nominale : 100 - 127 V / 60 Hz
Courant maximal : 1,8 A

Version électrique Japon
Tension nominale : 100 - 127 V / 50 Hz
Courant maximal : 2 A

**5-light candelabra - large hurricanes option
Dauphins**

5 twisted hollow branches
Crystal cone
Facet-cut crystal pendants
Engraved crystal twisted hurricanes
Number of lights: 5
Maximum power output per bulb: 40 W
Provided with 5 28-W flame-shaped bulbs

Standard electrical version
Nominal voltage: 220 - 240 V / 50 Hz
Maximum current: 0.9 A

United States electrical version
Nominal voltage: 100 - 127 V / 60 Hz
Maximum current: 1.8 A

Japanese electrical version
Nominal voltage: 100 - 127 V / 50 Hz
Maximum current: 2 A

Laetitia

1981



Candélabre 5 lumières - option grandes verrines Dauphins
5-light candelabra - large hurricanes Dauphins option

Hauteur - Height: 680 mm - 26.8 in

Largeur - Diameter: 450 mm - 17.7 in

Poids - Weight: 10 kg

Packaging : 1 boîte bleue - 1 blue box

Bougie
Candle

310525810

Électrique
Electrical

310515810 - EU

310535810 - US

310545810 - Japon

**Flambeau - option verrine Laetitia
Laetitia**

Pied injecté en cristal clair
 Pendeloques cristal taillées en facettes
 Verrine cristal soufflé gravée acide
 Existe en version électrique ou bougie
 Nombre de lumières : 1
 Puissance maximale autorisée par ampoule : 40 W
 Livré avec 1 ampoule ronde 40 W

Version électrique standard
 Tension nominale : 220 - 240 V / 50 Hz
 Courant maximal : 0,2 A

Version électrique États-Unis
 Tension nominale : 100 - 127 V / 60 Hz
 Courant maximal : 0,4 A

Version électrique Japon
 Tension nominale : 100 - 127 V / 50 Hz
 Courant maximal : 0,4 A

**Candleholder - Laetitia hurricane option
Laetitia**

Clear crystal injected stem
 Facet-cut crystal pendants
 Acid-engraved blown crystal hurricane
 Available in electrical or candle version
 Number of lights: 1
 Maximum power output per bulb: 40 W
 Provided with 1 40-W round bulb

Standard electrical version
 Nominal voltage: 220 - 240 V / 50 Hz
 Maximum current: 0.2 A

United States electrical version
 Nominal voltage: 100 - 127 V / 60 Hz
 Maximum current: 0.4 A

Japanese electrical version
 Nominal voltage: 100 - 127 V / 50 Hz
 Maximum current: 0.4 A

Laetitia

1981



Flambeau - option verrine Laetitia
Candleholder - Laetitia hurricane option
Hauteur - Height: 580 mm - 22.8 in
Poids - Weight: 4,5 kg
Packaging : 1 boîte bleue - 1 blue box

Bougie
Candle
77002000

Électrique
Electrical
410115710 - EU
410135710 - US
410145710 - Japon



Flambeau - option petite verrine biseaux - pendeloques carrées
Candleholder - bevels small hurricane option - square pendants

Bougie
 Candle

4B0125DM0

Flambeau - option petite verrine biseaux - pendeloques carrées
Laetitia

Pied injecté en cristal clair
 Bobèches taillées en diamant pierreries
 Petite verrine biseaux
 Pendeloques carrées
 Nombre de lumière : 1
 Puissance maximale autorisée par ampoule : 40 W
 Livré avec 1 ampoule « Flamme » 28 W

Candleholder - bevels small hurricane option - square pendants
Laetitia

Clear crystal injected stem
 Crystal cup with large diamond cut
 Bevel small hurricane
 Square pendants
 Number of light: 1
 Maximum power output per bulb: 40 W
 Provided with 18 28-W flame-shaped bulbs

Version électrique standard :
 Tension nominale : 220 - 240 V / 50 Hz
 Courant maximal : 0,2 A

Standard electrical version
 Nominal voltage: 220 - 240 V / 50 Hz
 Maximum current: 0.2 A

Version électrique États-Unis
 Tension nominale : 100 - 127 V / 60 Hz
 Courant maximal : 0,4 A

United States electrical version
 Nominal voltage: 100 - 127 V / 60 Hz
 Maximum current: 0.4 A

Version électrique Japon
 Tension nominale : 100 - 127 V / 50 Hz
 Courant maximal : 0,4 A

Japanese electrical version
 Nominal voltage: 100 - 127 V / 50 Hz
 Maximum current: 0.4 A

Laetitia

1981



Flambeau - option petite verrine biseaux - pendeloques carrées
Candleholder - bevels small hurricane option - square pendants
Hauteur - Height: 480 mm - 18.9 in
Poids - Weight: 4 kg
Packaging : 1 boîte bleue - 1 blue box

Électrique
Electrical

4B0115DM0 - EU
4B0135DM0 - US
4B0145DM0 - Japon

**Candélabre bleu foncé
Orience**

Pied, coupes, bobèches, balustre et vase
cristal doublé bleu foncé, décorés à l'or 24 carats
5 branches torsadées
Pendeloques cristal taillées en facettes
Nombre de lumières : 5
Livré avec 5 bougies
Possibilité d'équipement électrique :
Puissance maximale autorisée par ampoule : 60 W
Livré avec 5 ampoules « Flamme » 15 W

Version électrique standard
Tension nominale : 220 - 240 V / 50 Hz
Courant maximal : 1,4 A

Version électrique États-Unis
Tension nominale : 100 - 127 V / 60 Hz
Courant maximal : 2,7 A

Version électrique Japon
Tension nominale : 100 - 127 V / 50 Hz
Courant maximal : 3 A

**Dark blue candelabra
Orience**

Dark blue cased crystal stem, bowls, cups, baluster and
vase, decorated with 24-carat gold
5 twisted arms
Facet-cut crystal pendants
Number of lights: 5
Provided with 5 candles
Possibilities for use with electricity:
Maximum power output per bulb: 60 W
Provided with 5 15-W flame-shaped bulbs

Standard electrical version
Nominal voltage: 220 - 240 V / 50 Hz
Maximum current: 1.4 A

United States electrical version
Nominal voltage: 100 - 127 V / 60 Hz
Maximum current: 2.7 A

Japanese electrical version
Nominal voltage: 100 - 127 V / 50 Hz
Maximum current: 3 A

Orience

1995



Candélabre bleu foncé

Dark blue candelabra

Hauteur - *Height*: 885 mm - 34.8 in

Diamètre - *Diameter*: 500 mm - 19.7 in

Poids - *Weight*: 9 kg

Packaging : 1 boîte bleue - 1 blue box

Existe aussi en rouge
Also available in red

Bougie
Candle
78502023

Électrique
Electrical
78502123 - EU
78502223 - US
78502323 - Japon

**Candélabre rouge
Pégase**

Pied, coupes, bobèches, balustre et vase cristal doublé rouge, taillés côte plate et biseau
5 branches torsadées
Pendeloques cristal taillées en facettes
Nombre de lumières : 5
Livré avec 5 bougies
Possibilité d'équipement électrique :
Puissance maximale autorisée par ampoule : 60 W
Livré avec 5 ampoules « Flamme » 28 W

Version électrique standard
Tension nominale : 220 - 240 V / 50 Hz
Courant maximal : 1,4 A

Version électrique États-Unis
Tension nominale : 100 - 127 V / 60 Hz
Courant maximal : 2,7 A

Version électrique Japon
Tension nominale : 100 - 127 V / 50 Hz
Courant maximal : 3 A

**Red candelabra
Pégase**

*Red cased crystal stem, bowls, cups, baluster and vase, flat ridge and bevel cut
5 twisted arms
Facet-cut crystal pendants
Number of lights: 5
Provided with 5 candles
Possibilities for use with electricity:
Maximum power output per bulb: 60 W
Provided with 5 28-W flame-shaped bulbs*

*Standard electrical version
Nominal voltage: 220 - 240 V / 50 Hz
Maximum current: 1.4 A*

*United States electrical version
Nominal voltage: 100 - 127 V / 60 Hz
Maximum current: 2.7 A*

*Japanese electrical version
Nominal voltage: 100 - 127 V / 50 Hz
Maximum current: 3 A*

Pégase

1995



Candélabre rouge

Red candelabra

Hauteur - *Height*: 885 mm - 34.8 in

Diamètre - *Diameter*: 500 mm - 19.7 in

Poids - *Weight*: 9 kg

Packaging : 1 boîte bleue - 1 blue box

Existe aussi en bleu foncé

Also available in dark blue

Électrique
Electrical

Bougie
Candle

78501021

78501121 - EU

78501221 - US

78501321 - Japon

Flambeau - option verrine Laetitia Renaissance

Pied injecté en cristal clair satiné
 Pendeloques cristal taillées en facettes
 Verrine cristal soufflé gravée acide
 Existe en version électrique
 Nombre de lumière : 1
 Puissance maximale autorisée par ampoule : 40 W
 Livré avec 1 ampoule « Flamme » 28 W

Version électrique standard
 Tension nominale : 220 - 240 V / 50 Hz
 Courant maximal : 0,2 A

Version électrique États-Unis
 Tension nominale : 100 - 127 V / 60 Hz
 Courant maximal : 0,4 A

Version électrique Japon
 Tension nominale : 100 - 127 V / 50 Hz
 Courant maximal : 0,4 A

Candleholder - Laetitia hurricane option Renaissance

*Satin-etched clear crystal injected stem
 Facet-cut crystal pendants
 Acid-engraved blown crystal hurricane
 Available in electrical version
 Number of lights: 1
 Maximum power output per bulb: 40 W
 Provided with 1 28-W flame-shaped bulbs*

*Standard electrical version
 Nominal voltage: 220 - 240 V / 50 Hz
 Maximum current: 0.2 A*

*United States electrical version
 Nominal voltage: 100 - 127 V / 60 Hz
 Maximum current: 0.4 A*

*Japanese electrical version
 Nominal voltage: 100 - 127 V / 50 Hz
 Maximum current: 0.4 A*

Renaissance

1981



Flambeau- option verrine Laetitia
Candleholder - Laetitia hurricane option
Hauteur - Height: 550 mm - 21.6 in
Poids - Weight: 4,5 kg
Packaging : 1 boîte bleue - 1 blue box

Bougie
Candle
77003000

Électrique
Electrical
450115710 - EU
450135710 - US
450145710 - Japon



Bougie
Candle

3B0325CM0

**Candélabre 3 lumières -
option petites verrines Tommy
Royal**

Candélabre 3 lumières avec petites verrines Tommy
3 branches torsadées creuses
Coupe taillée en diamant pierreries
Pied taillé en biseau
Balustre avec côtes vénitiennes fines
Clocheton cristal
Bobèches taillées en diamant pierreries
Pendeloques avec pampille carrée et prisme
rectangulaire
Petites verrines Tommy
Nombre de lumières : 3
Puissance maximale autorisée par ampoule : 40 W
Livré avec 3 ampoules « flamme » halogène 28 W

Version électrique standard
Tension nominale : 220 - 240 V / 50 Hz
Courant maximal : 0,5 A

Version électrique États-Unis
Tension nominale : 100 - 127 V / 60 Hz
Courant maximal : 1,1 A

Version électrique Japon
Tension nominale : 100 - 127 V / 50 Hz
Courant maximal : 1,2 A

**3-light candelabra -
Tommy small hurricanes option
Royal**

3-light candelabra with Tommy small hurricanes
3 twisted hollow branches
Crystal bowl with diamond cut
Crystal feet with bevels cut
Baluster with fine Venetian cut
Crystal cone
Crystal cups with diamond cut
Pendants with square and rectangular
prism
Tommy small hurricanes
Number of lights: 3
Maximum power output per bulb: 40 W
Provided with 3 28-W flame-shaped halogen bulbs

Standard electrical version
Nominal voltage: 220 - 240 V / 50 Hz
Maximum current: 0.5 A

United States electrical version
Nominal voltage: 100 - 127 V / 60 Hz
Maximum current: 1.1 A

Japanese electrical version
Nominal voltage: 100 - 127 V / 50 Hz
Maximum current: 1.2 A

Royal

2015



Candélabre 3 lumières - option petites verrines Tommy
3-light candelabra - Tommy small hurricanes option

Hauteur - Height: 760 mm - 29.9 in

Diamètre - Diameter: 480 mm - 18.9 in

Poids - Weight: 8 kg

Packaging : 1 boîte bleue - 1 blue box

Électrique
Electrical

3B0315CM0 - EU
3B0335CM0 - US
3B0345CM0 - Japon



Bougie
Candle

3B05254J0

Candélabre 5 lumières - option verrines Apollo Royal

5 branches torsadées creuses
Coupe taillée en diamant pierreries
Pied taillé en biseau
Balustre taillée en côte vénitienne fine
Clocheton cristal
Bobèches taillée en diamant pierreries
Pendeloques avec pampille octogone et prisme
Verrines Apollo
Nombre de lumières : 5
Puissance maximale autorisée par ampoule : 40 W
Livré avec 5 ampoules « flamme » halogène 28 W

Version électrique standard
Tension nominale : 220 - 240 V / 50 Hz
Courant maximal : 0,9 A

Version électrique États-Unis
Tension nominale : 100 - 127 V / 60 Hz
Courant maximal : 1,8 A

Version électrique Japon
Tension nominale : 100 - 127 V / 50 Hz
Courant maximal : 2 A

5-light candelabra - Apollo hurricanes option Royal

5 twisted hollow branches
Crystal bowl with diamond cut
Crystal feet with bevels cut
Baluster with fine Venetian cut
Crystal cone
Crystal cups with diamond cut
Pendants with octagon and rectangular prism
Apollo hurricanes
Number of lights : 5
Maximum power output per bulb : 40 W
Provided with 5 28-W flame-shaped halogen bulbs

Standard electrical version
Nominal voltage: 220 - 240 V / 50 Hz
Maximum current: 0.9 A

United States electrical version
Nominal voltage: 100 - 127 V / 60 Hz
Maximum current: 1.8 A

Japanese electrical version
Nominal voltage: 100 - 127 V / 50 Hz
Maximum current: 2 A

Royal

2015



Candélabre 5 lumières - option verrines Apollo
5-light candelabra - Apollo hurricanes option

Hauteur - Height: 760 mm - 29.9 in

Diamètre - Diameter: 480 mm - 18.9 in

Poids - Weight: 10 kg

Packaging : 1 boîte bleue - 1 blue box

Électrique
Electrical

3B05154J0 - EU
3B05354J0 - US
3B05454J0 - Japon

Candélabre platine 3 lumières
Thistle

3 branches creuses torsadées et 6 roseaux torsadés
Poires cristal taillées en facettes et clocheton cristal
Pied cristal soufflé, taillé côte plate et dentelé,
gravé et décoré au platine
Bobèches cristal rehaussées d'un filet platine
Pendeloques cristal taillées en facettes
Verrines cristal côtes vénitienes, taillées biseau,
gravées et décorées au platine
Nombre de lumières : 3
Puissance maximale autorisée par ampoule : 40 W
Livré avec 3 ampoules « Flamme » 28 W

Version électrique standard
Tension nominale : 220 - 240 V / 50 Hz
Courant maximal : 0,5 A

Version électrique États-Unis
Tension nominale : 100 - 127 V / 60 Hz
Courant maximal : 1,1 A

Version électrique Japon
Tension nominale : 100 - 127 V / 50 Hz
Courant maximal : 1,2 A

3-light platinum candelabra
Thistle

3 twisted hollow branches and 6 twisted arms
Facet-cut crystal pears and crystal cone
Blown crystal stem, scalloped flat ridges cut,
engraved and decorated with platinum
Crystal cups embellished with a platinum rim
Facet-cut crystal pendants
Venetian-style blown crystal hurricanes, bevel cut,
engraved and decorated with platinum
Number of lights: 3
Maximum power output per bulb: 40 W
Provided with 3 28-W flame-shaped bulbs

Standard electrical version
Nominal voltage: 220 - 240 V / 50 Hz
Maximum current: 0.5 A

United States electrical version
Nominal voltage: 100 - 127 V / 60 Hz
Maximum current: 1.1 A

Japanese electrical version
Nominal voltage: 100 - 127 V / 50 Hz
Maximum current: 1.2 A

Thistle

1995

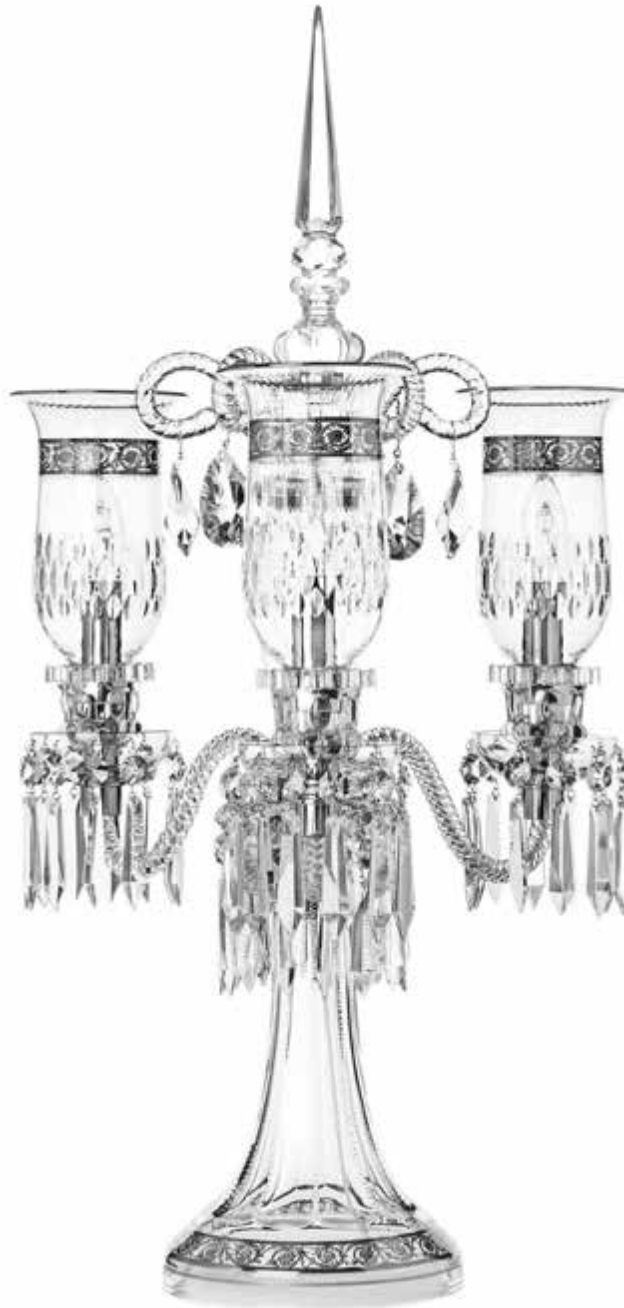

Candélabre platine 3 lumières

3-light platinum candelabra

Hauteur - Height: 800 mm - 31.5 in

Diamètre - Diameter: 500 mm - 19.7 in

Poids - Weight: 10 kg

Packaging : 1 boîte bleue - 1 blue box

Existe aussi en version or
Also available in gold version

Électrique
Electrical

Bougie
Candle

3P03259J0

3P03159J0 - EU
3P03359J0 - US
3P03459J0 - Japon

Candélabre or 5 lumières
Thistle

5 branches creuses torsadées et 5 roseaux torsadés
Poires cristal taillées en facettes et clocheton cristal
Pied cristal soufflé, taillé côte plate et dentelé,
gravé et décoré à l'or 24 carats
Bobèches cristal rehaussées d'un filet or 24 carats
Pendeloques cristal taillées en facettes
Verrines cristal côtes vénitienes, taillées biseau,
gravées et décorées à l'or 24 carats
Nombre de lumières : 5
Puissance maximale autorisée par ampoule : 40 W
Livré avec 5 ampoules « Flamme » 28 W

Version électrique standard
Tension nominale : 220 - 240 V / 50 Hz
Courant maximal : 0,9 A

Version électrique États-Unis
Tension nominale : 100 - 127 V / 60 Hz
Courant maximal : 1,8 A

Version électrique Japon
Tension nominale : 100 - 127 V / 50 Hz
Courant maximal : 2 A

5-light gold candelabra
Thistle

5 twisted hollow branches and 5 twisted arms
Facet-cut crystal pears and crystal cone
Blown crystal stem, scalloped flat ridges cut,
engraved and decorated with 24-carat gold
Crystal cups embellished with a 24-carat gold rim
Facet-cut crystal pendants
Venetian-style blown crystal hurricanes, bevel cut,
engraved and decorated with 24-carat gold
Number of lights: 5
Maximum power output per bulb: 40 W
Provided with 5 28-W flame-shaped bulbs

Standard electrical version
Nominal voltage: 220 - 240 V / 50 Hz
Maximum current: 0.9 A

United States electrical version
Nominal voltage: 100 - 127 V / 60 Hz
Maximum current: 1.8 A

Japanese electrical version
Nominal voltage: 100 - 127 V / 50 Hz
Maximum current: 2 A

Thistle

1995



Candélabre or 5 lumières

5-light gold candelabra

Hauteur - Height: 800 mm - 31.5 in

Diamètre - Diameter: 500 mm - 19.7 in

Poids - Weight: 12 kg

Packaging : 1 boîte bleue - 1 blue box

Existe aussi en version platine

Also available in platinum version

Électrique
Electrical

Bougie
Candle

3N05259J0

3N05159J0 - EU
3N05359J0 - US
3N05459J0 - Japon

**Flambeau or - option grande verrine Thistle
Thistle**

Pied cristal côtes plates, gravé et décoré
à l'or 24 carats
Bobèche unie rehaussée d'un filet or 24 carats
Pendeloques cristal taillées en facettes
Verrine cristal soufflé, taillée biseau,
gravée et décorée à l'or 24 carats
N'existe qu'en version bougie

**Gold candleholder - large hurricane Thistle option
Thistle**

*Flat ridges cut crystal stem, engraved and decorated
with 24-carat gold
Plain cup embellished with a 24-carat gold rim
Facet-cut crystal pendants
Blown crystal hurricane, bevel cut, engraved
and decorated with 24-carat gold
Available only in candle version*

Thistle

1995



Flambeau or - option grande verrine Thistle
Gold candleholder - large hurricane Thistle option
Hauteur - Height: 550 mm - 21.6 in
Poids - Weight: 2,8 kg
Packaging : 1 boîte bleue - 1 blue box

Bougie
Candle

30775000

**Candélabre 3 lumières
Tommy**

3 branches creuses torsadées et 6 roseaux torsadés
Coupes, bobèches et porte-verrines: cristal taillé
en diamant fin
Pied en cristal soufflé, taillé avec côtes plates et facettes
Balustres avec tailles biseaux
Paires cristal taillées facettes et clocheton cristal clair
Nombre de lumières : 3
Puissance maximale autorisée par ampoule : 40 W
Livré avec 3 ampoules 28 W forme « Flamme »

Version électrique standard
Tension nominale : 220 - 240 V / 50 Hz
Courant maximal : 0,5 A

Version électrique États-Unis
Tension nominale : 100 - 127 V / 60 Hz
Courant maximal : 1,1 A

Version électrique Japon
Tension nominale : 100 - 127 V / 50 Hz
Courant maximal : 1,2 A

**3-light candelabra
Tommy**

3 twisted hollow branches and 6 twisted arms
Fine diamond cut crystal bowls, cups and hurricane
holders
Blown crystal foot with facet and flat ridges cut
Bevel-cut balusters
Facet-cut crystal pears and clear crystal pinnacle
Number of lights: 3
Maximum power output per bulb: 40 W
Provided with 3 28 W flame-shaped

Standard electrical version
Nominal voltage: 220 - 240 V / 50 Hz
Maximum current: 0.5 A

United States electrical version
Nominal voltage: 100 - 127 V / 60 Hz
Maximum current: 1.1 A

Japanese electrical version
Nominal voltage: 100 - 127 V / 50 Hz
Maximum current: 1.2 A

Tommy

2008



Candélabre 3 lumières
3-light candelabra

Hauteur - Height: 800 mm - 31.5 in
 Diamètre - Diameter: 500 mm - 19.7 in
 Poids - Weight: 8 kg
 Packaging : 1 boîte bleue - 1 blue box

Bougie
 Candle
 12475300

Électrique
 Electrical
 12475400 - EU
 12475500 - US
 12475600 - Japon

**Flambeau
Tommy**

Pied cristal côtes plates
Pendeloques cristal taillées en facettes
Verrine cristal soufflé, taillée biseau,
N'existe qu'en version bougie

**Candleholder
Tommy**

*Flat ridges cut crystal stem
Plain cup facet-cut crystal pendants
Blown crystal hurricane, bevel cut
Available only in candle version*

Tommy

2008



Flambeau

Candleholder

Hauteur - *Height*: 490 mm - 19.3 in

Poids - *Weight*: 2,6 kg

Packaging : 1 boîte bleue - 1 *blue box*

Bougie
Candle

12475000

SOMMAIRE

— Contents

CONTEMPORAIN - *CONTEMPORARY*

Adiante, Apollo,
Hulotte, Lanternes Magiques,
Matrice, Plein Phare,
Saule, Vibration

Lampe GM Adiante

Pied réalisé par assemblage de six facettes
taillées de biseaux horizontaux
Lampe équipée d'un diffuseur en verre blanc
sur lequel repose l'abat-jour
Nombre de lumières : 3
Puissance maximale autorisée par ampoule : 40 W
Livrée avec 2 ampoules 18 W et 1 ampoule 28 W
Abat-jour en percale, nettoyage à sec

1

Version électrique standard
Tension nominale : 220 - 240 V / 50 Hz
Courant maximal : 0,5 A

Version électrique États-Unis
Tension nominale : 100 - 127 V / 60 Hz
Courant maximal : 1,1 A

Version électrique Japon
Tension nominale : 100 - 127 V / 50 Hz
Courant maximal : 1,2 A

Large lamp Adiante

*Stem made by assembling six horizontal
bevel-cut facets
Lamp equipped with a white glass diffuser
on which the lampshade rests
Number of lights: 3
Maximum power output per bulb: 40 W
Provided with 2 18-W bulbs and 1 28-W bulb
Percale lampshade, dry clean*

*Standard electrical version
Nominal voltage: 220 - 240 V / 50 Hz
Maximum current: 0.5 A*

*United States electrical version
Nominal voltage: 100 - 127 V / 60 Hz
Maximum current: 1.1 A*

*Japanese electrical version
Nominal voltage: 100 - 127 V / 50 Hz
Maximum current: 1.2 A*

Lampe PM Adiante

Pied cristal taillé de biseaux horizontaux
Lampe équipée d'un support d'ampoule blanc
sur lequel repose l'abat-jour
Nombre de lumières : 1
Puissance maximale autorisée par ampoule : 60 W
Livrée avec 1 ampoule 60 W
Abat-jour en percale, nettoyage à sec

2

Version électrique standard
Tension nominale : 220 - 240 V / 50 Hz
Courant maximal : 0,3 A

Version électrique États-Unis
Tension nominale : 100 - 127 V / 60 Hz
Courant maximal : 0,5 A

Version électrique Japon
Tension nominale : 100 - 127 V / 50 Hz
Courant maximal : 0,6 A

Small lamp Adiante

*Crystal stem with horizontal bevel-cut facets
Lamp equipped with a white bulb holder
on which the lampshade rests
Number of lights: 1
Maximum power output per bulb: 60 W
Provided with 1 60-W bulb
Percale lampshade, dry clean*

*Standard electrical version
Nominal voltage: 220 - 240 V / 50 Hz
Maximum current: 0.3 A*

*United States electrical version
Nominal voltage: 100 - 127 V / 60 Hz
Maximum current: 0.5 A*

*Japanese electrical version
Nominal voltage: 100 - 127 V / 50 Hz
Maximum current: 0.6 A*

Adiante

2004



1



2

1 —

Lampe GM
Large lamp

Hauteur - *Height*: 750 mm - 29.5 in
 Largeur - *Width*: 500 mm - 19.7 in
 Poids - *Weight*: 6 kg
 Packaging: 2 boîtes en bois -
 2 wooden boxes

2 —

Lampe PM
Small lamp

Hauteur - *Height*: 434 mm - 17.1 in
 Largeur - *Width*: 200 mm - 7.9 in
 Poids - *Weight*: 2 kg
 Packaging : 1 boîte bleue -
 1 blue box

1 —

abat-jour flanelle
flannel-grey lampshade
 43007700 - EU
 43007900 - US

2 —

abat-jour flanelle
flannel-grey lampshade
 43007600 - EU
 43007800 - US

abat-jour clair
clear lampshade
 43006100 - EU
 43007400 - US



clair - *clear*
10173500 - EU / US



chartreuse - *chartreuse-green*
10173525 - EU / US

Luciole Apollo

Verrines cristal côtes vénitiennes taillées biseau
Structure en métal chromé
Source : LED x 0,2 W – Classe 3
Equivalent à une ampoule à incandescence de 1 W
Interrupteur
Livré muni de 4 piles CR2025 lithium
La durée de vie d'une pile est supérieure à 48 heures

Version électrique
Tension nominale : 3 V CC

Votive Apollo

Venetian-style blown crystal hurricanes, bevel cut
Chrome-plated metal structure
Source: LED x 0.2 W – Classe 3
Equal to 1 W incandescent bulb
Switch
Provided with 4 CR2025 lithium batteries
Shelf life of a battery is up to 48 hours

Electrical version
Nominal voltage: 3 V CC

Apollo

GODEFROY DE VIRIEU ET STEFANIA DI PETRILLO — 2011



Luciole, améthyste

Votive, amethyst

Hauteur - *Height*: 131 mm - 5.2 in

Diamètre - *Diameter*: 63 mm - 2.5 in

Poids - *Weight*: 0,2 kg

Packaging : 1 boîte bleue - 1 blue box

10173524 - EU / US



clair - clear
10176000 - EU / US



flanelle - flannel-grey
10176016 - EU / US



améthyste - amethyst
10176024 - EU / US

**Lampe à poser, chartreuse
Apollo**

Verrines cristal côtes vénitiennes taillées biseaux
Structure en métal chromé
Source : LED x 3 W - Classe 2
Equivalent à une ampoule à incandescence de 15 W
Interrupteur variateur
Livrée munie de LED et de 4 fiches interchangeables
La durée de vie d'une led est d'environ 60 000 heures

Version électrique
Tension nominale : 100 - 240 V

**Table lamp, chartreuse-green
Apollo**

Venetian-style blown crystal hurricanes, bevels cut
Chrome-plated metal structure
Source: LED x 3 W - Classe 2
Equal to 15 W incandescent bulb
Dimmer switch
Provided with LED and 4 interchangeable plugs
Shelf life of led is about 60 000 hours

Electrical version
Nominal voltage: 100 - 240 V

Apollo

GODEFROY DE VIRIEU ET STEFANIA DI PETRILLO — 2011



Lampe à poser, chartreuse

Table lamp, chartreuse-green

Hauteur - Height: 300 mm - 11.8 in

Diamètre - Diameter: 158 mm - 6.2 in

Poids - Weight: 1 kg

Packaging : 1 boîte bleue - 1 blue box

10176025 - EU / US



clair - *clear*
79208800 - EU
79209200 - US



bleu foncé - *dark blue*
79208823 - EU
79209223 - US



améthyste - *amethyst*
79208824 - EU
79209224 - US



flanelle - *flannel-grey*
79208816 - EU
79209216 - US

Lampe à poser
Hulotte

Tailles perles et biseaux
Pièces métalliques en aluminium finition nickelée
Source : LED 7 W
Classe 2
Flux lumineux : 500 lm

Version électrique standard
Tension nominale : 100 - 240 V

Version électrique États-Unis
Tension nominale : 100 - 240 V

Table lamp
Hulotte

Pearls and bevels crystal cuts
Nickel-plated finish aluminium metal
Source: LED 7 W
Class 2
Lamp flux: 500 lm

Standard electrical version
Nominal voltage: 100 - 240 V

United States electrical version
Nominal voltage: 100 - 240 V

Hulotte

PAOLA NAVONE — 2013



Lampe à poser, émail blanc

Table lamp, white enamel

Hauteur - *Height*: 340 mm - 13.4 in

Diamètre - *Diameter*: 190 mm - 7.5 in

Poids - *Weight*: 4,5 kg

Packaging : 1 boîte bleue - 1 blue box

79208840 - EU

79209240 - US



clair - clear
47020400 - EU / US

Lampe à poser Le Long, flanelle
Lanternes Magiques

Lanterne en cristal avec taille biseaux courbes.
Platine de LED
Structure en métal chromé
Source : 3 W LED,
équivalent à une ampoule 15 W à incandescence
Interrupteur variateur
Livré muni de LED et de 4 fiches interchangeables

Version électrique
Tension nominale : 100 - 240 V

The Long table lamp, flannel-grey
Lanternes Magiques

Curve bevel-cut crystal lantern
LED platinum
Chrome-plated metal structure
Source: 3 W LED,
equal to a 15 W incandescent bulb
Dimmer switch
Provided with LED and 4 interchangeable plugs

Electrical version
Nominal voltage: 100 - 240 V

Lanternes Magiques

MARIE-CHRISTINE DORNER — 2011



Lampe à poser Le Long, flanelle
The Long table lamp, flannel-grey
Hauteur - *Height*: 285 mm - 11.2 in
Diamètre - *Diameter*: 135 mm - 5.3 in
Poids - *Weight*: 2,5 kg
Packaging : 1 boîte bleue - 1 blue box

47020416 - EU / US



finition nickelée - *nickel-plated finish*
79210300 - EU
79211000 - US

**Lampadaire
Matrice**

Tailles diamants et biseaux
Structure en aluminium
finition cuivrée ou nickelée
Source : LED 12 W
Classe 1
Flux lumineux : 610 lm
Livré muni de LED et équipé
de convertisseurs intégrés

Version électrique standard
Tension nominale : 110 - 240 V

Version électrique États-Unis
Tension nominale : 110 - 240 V

**Floor lamp
Matrice**

*Diamonds and bevels crystal cuts
Copper-plated or nickel-plated finish
aluminium structure
Source: LED 12 W
Class 1
Lamp flux: 610 lm
Provided with LED and equipped
with converters incorporated*

*Standard electrical version
Nominal voltage: 110 - 240 V*

*United States electrical version
Nominal voltage: 110 - 240 V*

Matrice

KIKI VAN EIJK — 2013



Lampadaire, finition cuivrée

Floor lamp, copper-plated finish

Hauteur - *Height*: 1 400 mm - 55.1 in

Largeur - *Width*: 270 mm - 10.6 in

Poids - *Weight*: 14,5 kg

Packaging: 1 boîte en bois - 1 wooden box

79210200 - EU

79211100 - US



finition cuivrée - copper-plated finish
79210400 - EU
79210900 - US

**Applique
Matrice**

Tailles diamants et biseaux
Structure en aluminium
 finition cuivrée ou nickelée
Source : LED 12 W
Classe 1
Flux lumineux : 610 lm
Livré muni de LED et équipé
de convertisseurs intégrés

Version électrique standard
Tension nominale : 110 - 240 V

Version électrique États-Unis
Tension nominale : 110 - 240 V

**Sconce
Matrice**

*Diamonds and bevels crystal cuts
Copper-plated or nickel-plated finish
aluminium structure
Source: LED 12 W
Class 1
Lamp flux: 610 lm
Provided with LED and equipped
with converters incorporated*

*Standard electrical version
Nominal voltage: 110 - 240 V*

*United States electrical version
Nominal voltage: 110 - 240 V*

Matrice

KIKI VAN EIJK — 2013



Lampe à poser, finition nickelée
Table lamp, nickel-plated finish
Hauteur - Height: 400 mm - 15.7 in
Largeur - Width: 250 mm - 9.8 in
Poids - Weight: 12,5 kg
Packaging : 1 boîte bleue - 1 blue box

79210500 - EU
79210800 - US

Lampe à poser
Plein Phare

Cristal tailles biseaux
Structure en métal finition chromée
Source : LED x 9 W - Classe 2
Equivaut à une ampoule à incandescence de 45 W
Interrupteur variateur
Livrée munie de LED et de 4 fiches interchangeables
La durée de vie d'une led est d'environ 60 000 heures

Version électrique
Tension nominale : 100 - 240 V

Table lamp
Plein Phare

Bevels crystal cut
Chrome-plated finish metal structure
Source: LED x 9 W - Classe 2
Equal to 45 W incandescent bulb
Dimmer switch
Provided with LED and 4 interchangeable plugs
Shelf life of led is about 60 000 hours

Electrical version
Nominal voltage: 100 - 240 V

Plein Phare

FLORENCE BOUREL — 2014



Lampe à poser

Table lamp

Longueur - *Length*: 175 mm - 6.9 in

Diamètre - *Diameter*: 135 mm - 5.3 in

Poids - *Weight*: 3,7 kg

Packaging : 1 boîte bleue - 1 blue box

79212000 - EU / US



flanelle - *flannel-grey*
79207116 - EU
79207416 - US

**Lampadaire
Saule**

Roseaux torsadés
Structure en aluminium finition hématite
Source : FLUO TC-TEL 1 x 42 W 1 (GX 24 q-4)
Classe 1
Flux lumineux : 3200 lm
Variation : BP (sauf pour version États-Unis)

Version électrique standard
Tension nominale : 220 - 240 V

Version électrique États-Unis
Tension nominale : 120 - 240 V

**Floor lamp
Saule**

Twisted crystal arms
Hematite finish aluminium structure
Source: FLUO TC-TEL 1 x 42 W (GX 24 q-4)
Class 1
Lamp flux: 3200 lm
Dimmable: BP (except for United States version)

Standard electrical version
Nominal voltage: 220 - 240 V

United States electrical version
Nominal voltage: 120 - 240 V

Saule

IONNA VAUTRIN — 2013

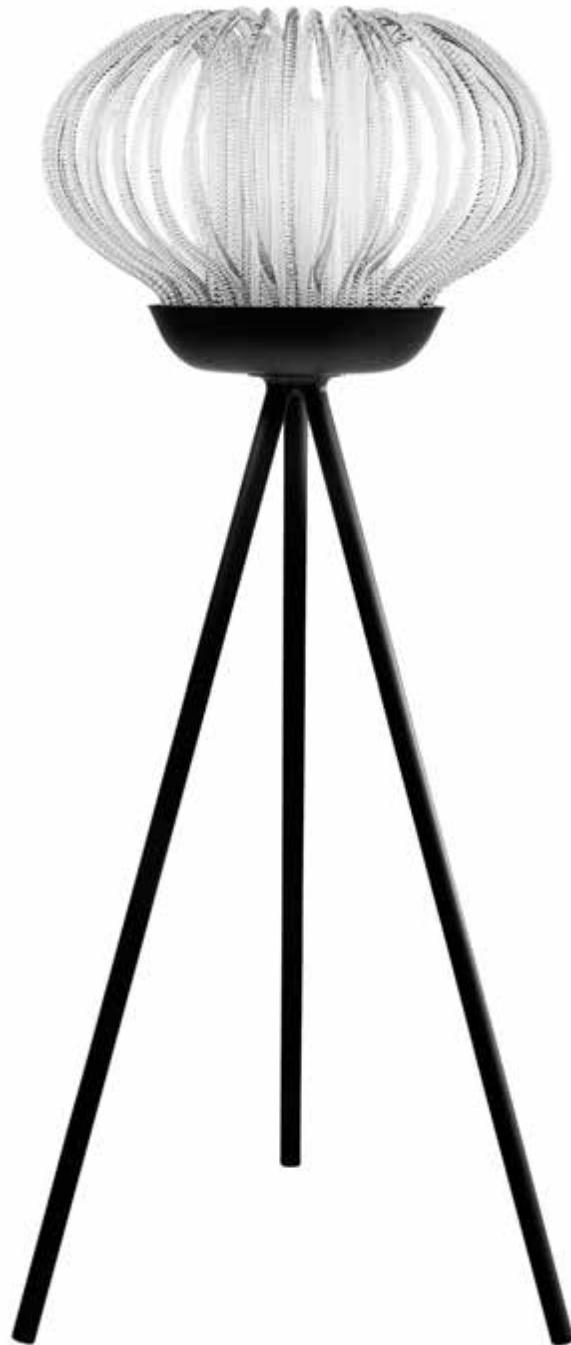

Lampadaire, clair

Floor lamp, clear

Hauteur - *Height*: 1 600 mm - 63 in

Diamètre - *Diameter*: 620 mm - 24.4 in

Poids - *Weight*: 25 kg

Packaging: 1 boîte en bois - 1 wooden box

79207100 - EU

79207400 - US



clair - clear
79207200 - EU
79207500 - US

**Lampadaire
Saule**

Roseaux torsadés
Structure en aluminium finition hématite
Source : FLUO TC-TEL 1 x 26 W (GX 24 q-3)
Classe 1
Flux lumineux : 1800 lm

Version électrique standard
Tension nominale : 220 - 240 V

Version électrique États-Unis
Tension nominale : 120 - 240 V

**Floor lamp
Saule**

Twisted crystal arms
Hematite finish aluminium structure
Source: FLUO TC-TEL 1 x 26 W (GX 24 q-3)
Class 1
Lamp flux: 1800 lm

Standard electrical version
Nominal voltage: 220 - 240 V

United States electrical version
Nominal voltage: 120 - 240 V

Saule

IONNA VAUTRIN — 2013



Lampe à poser, flanelle

Table lamp, flannel-grey

Hauteur - *Height*: 290 mm - 11.4 in

Diamètre - *Diameter*: 370 mm - 14.6 in

Poids - *Weight*: 12 kg

Packaging : 1 boîte bleue - 1 blue box

79207216 - EU

79207516 - US

Lampe à poser horizontale Vibration

Plaques de cristal taillées diamant et structure en métal chromé
 Nombre de lumières : 2
 Puissance maximale autorisée par ampoule : 25 W
 Livré avec 2 ampoules halogènes 25 W base G9
 Lampe équipée d'un variateur permettant de régler l'intensité lumineuse

Version électrique standard
 Tension nominale : 220 - 240 V / 50 Hz
 Courant maximal : 0,2 A

Version électrique États-Unis
 Tension nominale : 100 - 127 V / 60 Hz
 Courant maximal : 0,4 A

Version électrique Japon
 Tension nominale : 100 - 127 V / 50 Hz
 Courant maximal : 0,5 A

Horizontal table lamp Vibration

*Diamond cut crystal plates and chrome-plated metal structure
 Number of lights: 2
 Maximum power output per bulb: 25 W
 Provided with 2 25-W halogen bulb basis G9
 Lamp provided with a dimmer to adjust the intensity of light*

*Standard electrical version
 Nominal voltage: 220 - 240 V / 50 Hz
 Maximum current: 0.2 A*

*United States electrical version
 Nominal voltage: 100 - 127 V / 60 Hz
 Maximum current: 0.4 A*

*Japanese electrical version
 Nominal voltage: 100 - 127 V / 50 Hz
 Maximum current: 0.5 A*

Lampe à poser verticale Vibration

Plaques de cristal taillées diamant et structure en métal chromé
 Nombre de lumières : 1
 Puissance maximale autorisée par ampoule : 25 W
 Livré avec 1 ampoule halogène 25 W base G9
 Lampe équipée d'un variateur permettant de régler l'intensité lumineuse

Version électrique standard
 Tension nominale : 220 - 240 V / 50 Hz
 Courant maximal : 0,1 A

Version électrique États-Unis
 Tension nominale : 100 - 127 V / 60 Hz
 Courant maximal : 0,2 A

Version électrique Japon
 Tension nominale : 100 - 127 V / 50 Hz
 Courant maximal : 0,2 A

Vertical table lamp Vibration

*Diamond cut crystal plates and chrome-plated metal structure
 Number of lights: 1
 Maximum power output per bulb: 25 W
 Provided with 1 25-W halogen bulb basis G9
 Lamp provided with a dimmer to adjust the intensity of light*

*Standard electrical version
 Nominal voltage: 220 - 240 V / 50 Hz
 Maximum current: 0.1 A*

*United States electrical version
 Nominal voltage: 100 - 127 V / 60 Hz
 Maximum current: 0.2 A*

*Japanese electrical version
 Nominal voltage: 100 - 127 V / 50 Hz
 Maximum current: 0.2 A*

Vibration

ÉRIC GIZARD — 2009



Lampe à poser horizontale

Horizontal table lamp

Hauteur - *Height*: 250 mm - 9.8 in

Longueur - *Length*: 350 mm - 13.8 in

Poids - *Weight*: 7,3 kg

Packaging : 1 boîte bleue - 1 blue box

72002500 - EU

72002700 - US



Lampe à poser verticale

Vertical table lamp

Hauteur - *Height*: 510 mm - 20.1 in

Largeur - *Width*: 105 mm - 4.1 in

Poids - *Weight*: 6,3 kg

Packaging : 1 boîte bleue - 1 blue box

72002600 - EU

72002800 - US

À SUSPENDRE

— Ceiling light

TABLEAU DES OPTIONS EN MILLIMÈTRES - INTEMPOREL
TABLE OF OPTIONS IN MILLIMETERS - TIMELESS



TABLEAU DES OPTIONS EN MILLIMÈTRES - INTEMPOREL
TABLE OF OPTIONS IN MILLIMETERS - TIMELESS

	Arlequin				Flamboyance				Grand Stèle				Maharadjà				Mystère				Reversant				Royal				Thisle							
	8	18	4	8	8	16	4	8	12	12	12	18	8	12	18	24	8	12	18	24	8	12	18	24	8	12	18	24	8	12	18	24				
nombre de lumières number of lights	850	1000	900	1200	1750	1500	1200	1500	1250	1700	1700	1700	1000	1000	1000	1700	2050	2050	2050	2050	850	1200	1200	1200	850	1200	1200	1200	1100	1250	1500	1950	2100	2250	2100	2500
long sans verrines	800	800	700	1150	1500				850	950	1200	1580	850	850	1200	1580	1580	1580	1580	1580	850	850	850	850	850	850	850	850	800	800	800	800	800	800	800	800
long without hurricanes	18	30	20	50	150				28	35	55	65	27	33	50	65	160	160	160	160	20	30	20	30	23	28	50	85	117	183	28	33	60	80	60	80
long avec verrines et chaînettes																																				
long with hurricanes and chains																																				
long with hurricanes and chains																																				
court sans verrines													800																							
short without hurricanes													850																							
court avec verrines et chaînettes													25																							
short with hurricanes and chains																																				
verrines hurricanes																																				
verrines hurricanes																																				
verrines hurricanes																																				
verrines hurricanes																																				
verrines hurricanes																																				
verrines hurricanes																																				
verrines hurricanes																																				
verrines hurricanes																																				
verrines hurricanes																																				
verrines hurricanes																																				
verrines hurricanes																																				
verrines hurricanes																																				
verrines hurricanes																																				
verrines hurricanes																																				
verrines hurricanes																																				
verrines hurricanes																																				
verrines hurricanes																																				
verrines hurricanes																																				
verrines hurricanes																																				
verrines hurricanes																																				
verrines hurricanes																																				
verrines hurricanes																																				
verrines hurricanes																																				
verrines hurricanes																																				
verrines hurricanes																																				
verrines hurricanes																																				
verrines hurricanes																																				
verrines hurricanes																																				
verrines hurricanes																																				
verrines hurricanes																																				
verrines hurricanes																																				
verrines hurricanes																																				
verrines hurricanes																																				
verrines hurricanes																																				
verrines hurricanes																																				
verrines hurricanes																																				
verrines hurricanes																																				
verrines hurricanes																																				
verrines hurricanes																																				
verrines hurricanes																																				
verrines hurricanes																																				
verrines hurricanes																																				
verrines hurricanes																																				
verrines hurricanes																																				
verrines hurricanes																																				
verrines hurricanes																																				
verrines hurricanes																																				
verrines hurricanes																																				
verrines hurricanes																																				
verrines hurricanes																																				
verrines hurricanes																																				
verrines hurricanes																																				
verrines hurricanes																																				
verrines hurricanes																																				
verrines hurricanes																																				
verrines hurricanes																																				
verrines hurricanes																																				
verrines hurricanes																																				

À SUSPENDRE

— Ceiling light

TABLEAU DES OPTIONS EN INCHES - INTEMPOREL
TABLE OF OPTIONS IN INCHES - TIMELESS



TABLEAU DES OPTIONS EN INCHES - INTEMPOREL
TABLE OF OPTIONS IN INCHES - TIMELESS

	Arlequin				Flamboyance				Grand Stèle				Maharadjja				Mystère				Reversant				Royal				Thistle						
	8	18	4	8	8	18	4	8	12	16	12	18	8	12	18	8	8	12	18	24	36	36	8	18	8	12	18	24	36	48	8	12	18	24	36
nombre de lumieres number of lights	33.5	39.4	35.4	42.2	68.9	49.2	43.3	43.7	66.9	80.7	80.7	66.9	66.9	80.7	66.9	66.9	80.7	43.3	49.2	59	76.8	82.7	86.6	35.4	40.2	61	70.9	78.7	86.6	35.4	40.2	61	70.9	78.7	
long sans verrines	31.5	31.5	27.6	45.3	59	33.5	37.4	47.2	47.2	33.5	33.5	47.2	62.2	62.2	33.5	33.5	47.2	33.5	33.5	47.2	55.1	63	68.9	31.5	31.5	45.3	53.1	59	68.9	31.5	31.5	45.3	53.1	59	
long without hurricanes	18	30	20	50	150	28	2.5	35	55	27	33	50	65	160	20	30	43.3	49.2	59	76.8	82.7	86.6	28	33	60	80	165	86.6	28	33	60	80	165		
long avec verrines et chaînettes long with hurricanes and chains																																			
long with hurricanes and chains																																			
Ø (mm)																																			
Ø (mm)																																			
H (mm)																																			
H (mm)																																			
Ø (mm)																																			
Ø (mm)																																			
P / W (kg)																																			
P / W (kg)																																			
P / W (kg)																																			
P / W (kg)																																			
P / W (kg)																																			
P / W (kg)																																			
P / W (kg)																																			
P / W (kg)																																			
P / W (kg)																																			
P / W (kg)																																			
P / W (kg)																																			
P / W (kg)																																			
P / W (kg)																																			
P / W (kg)																																			
P / W (kg)																																			
P / W (kg)																																			
P / W (kg)																																			
P / W (kg)																																			
P / W (kg)																																			
P / W (kg)																																			
P / W (kg)																																			
P / W (kg)																																			
P / W (kg)																																			
P / W (kg)																																			
P / W (kg)																																			
P / W (kg)																																			
P / W (kg)																																			
P / W (kg)																																			
P / W (kg)																																			
P / W (kg)																																			
P / W (kg)																																			
P / W (kg)																																			
P / W (kg)																																			
P / W (kg)																																			
P / W (kg)																																			
P / W (kg)																																			
P / W (kg)																																			
P / W (kg)																																			
P / W (kg)																																			
P / W (kg)																																			
P / W (kg)																																			
P / W (kg)																																			
P / W (kg)																																			
P / W (kg)																																			
P / W (kg)																																			
P / W (kg)																																			
P / W (kg)																																			
P / W (kg)																																			
P / W (kg)																																			
P / W (kg)																																			
P / W (kg)																																			
P / W (kg)																																			
P / W (kg)																																			
P / W (kg)																																			
P / W (kg)																																			
P / W (kg)																																			
P / W (kg)																																			
P / W (kg)																																			
P / W (kg)																																			
P / W (kg)																																			
P / W (kg)																																			

À SUSPENDRE

— Ceiling light

TABLEAU DES OPTIONS EN MILLIMÈTRES ET INCHES - CONTEMPORAIN
TABLE OF OPTIONS IN MILLIMETERS AND INCHES - CONTEMPORARY



Options lustres

Chandeliers options

Verrines - Hurricanes



Apollo



Apollo - Filet or
gold rim



Apollo - Filet platine
platinum rim



Lady



Mary



Tommy



Victoria



Petite verrine biseaux
Bevels small hurricane



Petite verrine Tommy
Tommy small hurricane



Lustre Royal 8L court - option petite verrine Tommy
8-light short chandelier - Tommy small hurricanes option

Cache bougies - Spark plug cover



Noir
Black



Blanc
White



Chromé
Chrome-plated

Options lustres

Chandeliers options

Bobèches - Cups



Bobèche pressée claire*
*Clear pressed cup**



Bobèche taillée claire
Clear cut cup



Bobèche taillée améthyste
Amethyst cut cup



Bobèche taillée flanelle
Flannel-grey cut cup



Bobèche taillée chartreuse
Chartreuse-green cut cup



Bobèche taillée bleu clair
Sky blue cut cup



Bobèche taillée bleu foncé
Dark blue cut cup



Bobèche taillée noire
Black cut cup

Pendeloques - Pendants

Pendeloques pampilles rondes
et glaçons
Octagon and prism pendants



Clair
Clear

Ambre
Amber

Rouge
Red

Bleu
Blue

Pendeloques pampilles rondes
et poires
Octagon and pear pendants



Clair
Clear

Ambre
Amber

Rouge
Red

Bleu
Blue

Pendeloque pampille carrée
et glaçon rectangle
Square and rectangle prism pendant



Clair
Clear

Chainettes de cristal - Crystal chain option



Chainettes de cristal rondes
Octagon crystal chain



Chainettes de cristal carrées
Square crystal chain

*Seulement pour Renversant et Arlequin
Only for Renversant and Arlequin

Options lustres

Chandeliers options

Abat-jours - Lampshades



Noir, doré
Black, gold



Blanc, argent
White, silver



Flanelle, argent
Flannel-grey, silver

Roseaux supérieurs spirale - *Spirale upper arms*



Petit modèle
Small model



Grand modèle
Large model

Roseaux supérieurs courbe - *Curved upper arms*



Petit modèle avec clochettes
Small model with bell caps



Petit modèle avec poires
Small model with pears



Grand modèle avec clochettes
Large model with bell caps



Grand modèle avec poires
Large model with pears

Options lustres

Chandeliers options

Roseaux droits - *Straight arms*



Roseaux droits (seulement pour le 8L Royal)
Straight arms (only for 8L Royal)

Lumières - *Lights*



Ampoule 28 W
28-W bulb



Bougie
Candle

Accrochage - *Hanging*



Chaîne acier doré
Gilded steel chain



Chaîne acier chromé
Chrome-plated steel chain



Rosace laiton doré
Gilded brass rosette



Rosace laiton chromé
Chrome-plated brass rosette

MURAL

— Wall light

TABEAU DES OPTIONS EN MILLIMÈTRES ET INCHES
TABLE OF OPTIONS IN MILLIMETERS AND INCHES



Options appliquées

Sconces options

Verrines - Hurricanes



Apollo



Apollo - Filet or
gold rim



Apollo - Filet platine
platinum rim



Lady



Mary



Tommy



Victoria



Petite verrine biseaux
Bevels small hurricane



Petite verrine Tommy
Tommy small hurricane

Cache bougies - Spark plug cover



Noir
Black



Blanc
White



Chromé
Chrome-plated

Bobèches - Cups



Bobèche pressée claire*
Clear pressed cup*



Bobèche taillée claire
Clear cut cup



Bobèche taillée améthyste
Amethyst cut cup



Bobèche taillée flanelle
Flannel-grey cut cup



Bobèche taillée chartreuse
Chartreuse-green cut cup



Bobèche taillée bleu clair
Sky blue cut cup



Bobèche taillée bleu foncé
Dark blue cut cup



Bobèche taillée noire
Black cut cup

*Seulement pour Renversant et Arlequin
Only for Renversant and Arlequin

Options appliquées

Sconces options

Pendeloques - Pendants

Pendeloques pampilles rondes
et glaçons
Octagon and prism pendants



Clair
Clear Ambre
Amber Rouge
Red Bleu
Blue

Pendeloques pampilles rondes
et poires
Octagon and pear pendants



Clair
Clear Ambre
Amber Rouge
Red Bleu
Blue

Pendeloque pampille carrée
et glaçon rectangle
Square and rectangle prism pendant



Clair
Clear

Lumières - Lights



Ampoule 28 W
28-W bulb



Bougie
Candle

À POSER

— Freestanding lamp

TABEAU DES OPTIONS EN MILLIMÈTRES ET INCHES - INTEMPOREL
TABLE OF OPTIONS IN MILLIMETERS AND INCHES - TIMELESS



À POSER

— Freestanding lamp

TABEAU DES OPTIONS EN MILLIMÈTRES ET INCHES - CONTEMPORAIN
TABLE OF OPTIONS IN MILLIMETERS AND INCHES - CONTEMPORARY



Options candélabres, flambeaux, photophores

Candelabras, candleholders, photophores options

Verrines - Hurricanes



Apollo



Apollo - Filet or
gold rim



Apollo - Filet platine
platinum rim



Lady



Mary



Tommy



Victoria



Petite verrine biseaux
Bevels small hurricane



Petite verrine Tommy
Tommy small hurricane

Grandes verrines - Large hurricanes



Laetitia



Dauphins

Cache bougies - Spark plug cover



Noir
Black



Blanc
White



Chromé
Chrome-plated

Options candélabres, flambeaux, photophores

Candelabras, candleholders, photophores options

Bobèches - Cups



Bobèche pressée claire*
*Clear pressed cup**



Bobèche taillée claire
Clear cut cup



Bobèche taillée améthyste
Amethyst cut cup



Bobèche taillée flanelle
Flannel-grey cut cup



Bobèche taillée chartreuse
Chartreuse-green cut cup



Bobèche taillée bleu clair
Sky blue cut cup



Bobèche taillée bleu foncé
Dark blue cut cup



Bobèche taillée noire
Black cut cup

Pendeloques - Pendants

Pendeloques pampilles rondes
et glaçons
Octagon and prism pendants



Clair
Clear Ambre
Amber Rouge
Red Bleu
Blue

Pendeloques pampilles rondes
et poires
Octagon and pear pendants



Clair
Clear Ambre
Amber Rouge
Red Bleu
Blue

Pendeloque pampille carrée
et glaçon rectangle
Square and rectangle prism pendant



Clair
Clear

Lumières - Lights



Ampoule 28 W
28-W bulb



Bougie
Candle

*Seulement pour Arlequin
Only for Arlequin

Dispositions applicables exclusivement aux distributeurs/détaillants agréés de produits de la marque Saint-Louis

1 –

Garanties légales

Les produits vendus par la Compagnie des Cristalleries de Saint-Louis (ci-après « Saint-Louis ») sont soumis aux garanties légales du Code Civil Français (à l'exclusion de toutes autres garanties), à savoir :

– garantie légale de délivrance conforme (ci-après « la Garantie de Délivrance Conforme ») : Saint-Louis livrera au distributeur/détaillant agréé un bien conforme à ce qui a été convenu entre les parties, c'est-à-dire conforme à la confirmation de la commande adressée par Saint-Louis au distributeur/détaillant agréé, c'est-à-dire les dimensions, les coloris, les matières, les quantités, les prix et réglementations et normes applicables aux produits (ci-après « les Caractéristiques Convenues ») ;

– garantie légale contre les vices cachés (ci-après « la Garantie des Vices Cachés ») : Saint-Louis livrera au distributeur/détaillant agréé un bien exempt de défauts cachés qui le rendrait impropre à l'usage auquel on le destine. Cette garantie ne jouera qu'à la condition que le client du distributeur/détaillant agréé (ci-après le « Client »), ou le distributeur/détaillant agréé en fasse la demande par écrit dans un délai de deux (2) ans à compter de la découverte du vice.

Dans tous les cas, il appartiendra au Client ou au distributeur/détaillant agréé de prouver qu'il remplit bien les conditions de la garantie invoquée.

a. Garantie de Délivrance Conforme

Les produits seront jugés (i) conformes aux Caractéristiques Convenues et (ii) sans défauts apparents en l'absence de réserves formulées par le distributeur/détaillant agréé lors de la prise de possession ou réception des produits sur :

– le bordereau de transport, pour la France, et en l'absence de contestation de sa part dans un délai de deux (2) jours francs à compter de ladite réception, ou

– sur le bordereau CRM, pour l'étranger, et en l'absence de contestation de sa part dans un délai de quatre (4) jours calendaires à compter de ladite prise de possession.

Une fois que la Garantie de Délivrance Conforme est satisfaite, Saint-Louis restera responsable uniquement de la Garantie des Vices Cachés à compter de ladite prise de possession.

b. Garantie des Vices Cachés

Le distributeur/détaillant agréé reconnaît avoir été informé que les produits Saint-Louis sont des produits destinés à un usage exclusivement domestique par des particuliers. Dans le cas où le Client ou le distributeur/détaillant agréé n'utiliserait pas les produits conformément à cet usage domestique, la Garantie des Vices Cachés ne pourra pas être invoquée.

Pour la mise en place de Garantie des Vices Cachés, le Client ou le distributeur/détaillant agréé doit démontrer l'existence d'un défaut du produit réunissant les critères suivants :

- inhérent à la chose ;
- grave, de nature à compromettre l'usage du bien ; et
- antérieur à la vente.

Les interventions de Saint-Louis au titre de la Garantie des Vices Cachés ne sauraient avoir pour effet de prolonger la durée de celle-ci. Au titre de ladite Garantie des Vices Cachés, la seule obligation incombant à Saint-Louis sera le remplacement gratuit ou la réparation du produit défectueux (ou de l'élément reconnu défectueux par le service après-vente de Saint-Louis).

Pour bénéficier de la Garantie des Vices Cachés, toute demande de prise en charge d'un produit doit être soumise au service après-vente de Saint-Louis dont l'accord écrit est indispensable pour tout envoi d'un produit.

Dans le cas où le produit défectueux ne pourrait pas être remplacé dans un délai deux (2) mois ou réparé :

- Saint-Louis adressera un avoir correspondant au prix dudit produit défectueux au Client ou au distributeur/détaillant agréé, et
- la responsabilité de Saint-Louis sera limitée au dommage matériel consécutif dûment justifié par le Client ou le distributeur/détaillant agréé et ne pourra en tout état de cause excéder le montant total du/des produit(s) en cause facturé par Saint-Louis et payé par le Client ou le distributeur/détaillant agréé.

Sont exclues de la Garantie des Vices Cachés les sources lumineuses.

La Garantie des Vices Cachés ne s'applique pas si :

- le Client ne peut pas apporter la preuve de l'achat du produit (ex : documents fournis lors de l'achat ont été altérés ou sont devenus illisibles),
- la référence et/ou le numéro de série (le cas échéant) du produit ont été modifiés, retirés ou sont devenus illisibles,

- des réparations ou modifications du produit ont été effectuées par une société ou une personne non autorisée par Saint-Louis,
- le produit n'a pas été utilisé correctement conformément à la notice d'utilisation fournie par Saint-Louis,
- la défaillance du produit résulte d'une utilisation anormale ou abusive de ce dernier, ou de conditions environnementales qui ne respectent pas la notice d'utilisation susmentionnée (ex : utilisation des produits dans des bateaux de plaisance, le sel étant un élément fortement corrosif),
- la défaillance du produit est inhérente aux périphériques branchés, aux autres équipements ou accessoires déconseillés par Saint-Louis,
- le défaut du produit a été causé par le Client ou par le distributeur/détaillant agréé par accident, résultant notamment de l'éclairage, d'une tension anormale, de l'eau, du feu, d'une catastrophe naturelle ou d'un accident de transport,
- le défaut a été causé par des animaux,
- la garantie ne couvre pas les défauts et détériorations provoqués par l'usure naturelle ou par une intervention d'un tiers (erreur de montage, entretien défectueux, etc.)
- le produit ne fonctionne pas correctement car il n'a pas été conçu, fabriqué, homologué et/ou autorisé pour le pays où il est utilisé (ce cas de figure peut se présenter lorsque le produit a été acheté dans un autre pays).

2 –

Service après-vente

Retour du produit

Si vous souhaitez nous retourner votre produit pour réparation (dans le cadre de la Garantie des Vices Cachés ou non), nous vous remercions de contacter le service clients / SAV de Saint-Louis.

Email : sav@saint-louis.com

Adresse : Cristallerie Saint Louis
Service Clients / SAV
Rue Coëtlosquet
57620 Saint Louis Les Bitché
France

Afin de bénéficier d'une aide efficace lorsque vous contactez le service SAV de Saint-Louis, merci de bien vouloir renseigner les éléments suivants dans votre message :

- le numéro de la facture d'origine, indiquant la date d'achat et la référence du produit,
- le code produit et le numéro de série, le cas échéant (certains produits Saint-Louis ne disposent pas de numéro de série). La référence du produit et le numéro de série figurent sur l'étiquette collée sur le produit, et
- une description claire et complète du défaut rencontré.

Tout retour de produit doit faire l'objet d'un accord écrit et préalable de Saint-Louis. Cet accord sera matérialisé par un numéro de retour communiqué par Saint-Louis à l'acquéreur. Le service clients Saint-Louis vous fournira également une fiche d'accompagnement de retour à compléter et à joindre au renvoi du produit. Le numéro de retour devra être clairement visible à l'extérieur du/des colis et la fiche d'accompagnement devra être collée sur le/les colis.

Tout produit retourné sans respecter la procédure susmentionnée sera refusé et ne donnera pas lieu à l'établissement d'un avoir ou d'un devis.

Les frais et les risques de l'envoi du produit à Saint-Louis sont toujours à la charge du Client ou du distributeur/détaillant agréé. Les produits renvoyés doivent être dans l'état où Saint-Louis les a livrés ou dans leur emballage d'origine (caisses ou cartons, ainsi que mousses de calage) au moment de l'achat. Ceci implique que les luminaires doivent être renvoyés dans leur conditionnement d'origine et emballés avec le plus grand soin. Si vos produits sont réceptionnés avec une casse autre que celle éventuellement signalée dans votre demande de retour, la garantie ne pourra pas être appliquée. S'il ne vous est pas possible de nous retourner les produits dans leur emballage d'origine, merci de le préciser au service SAV de Saint-Louis qui vous fera parvenir des emballages adaptés.

Après vérification qualitative et quantitative des produits retournés, Saint-Louis décidera si un appel à la Garantie des Vices Cachés peut être effectué et vous contactera pour obtenir d'éventuelles informations complémentaires nécessaires à l'analyse du produit.

Suite à cette analyse et dans le cas où les conditions de la Garantie des Vices Cachés sont réunies, Saint-Louis vous fera parvenir le produit réparé, un nouveau produit ou un avoir (dans le cas où le remplacement ou la réparation ne sont pas possibles).

Dans le cas où les conditions de la Garantie des Vices Cachés ne sont pas réunies, Saint-Louis vous adressera soit un devis pour les réparations qui sont hors garantie, soit le produit défectueux dans le cas où ce dernier ne pourrait pas être réparé.

Provisions exclusively applicable to authorised distributors/retailers of Saint-Louis products

1 —

Legal guarantees

The products sold by the Compagnie des Cristalleries de Saint-Louis (hereinafter “Saint-Louis”) are subject to legal guarantees under the French Civil Code (to the exclusion of all other guarantees), namely:

– *the legal guarantee of conformity (hereinafter “the Guarantee of Conformity”): Saint-Louis will deliver to the authorised distributor/retailer a product that complies with what has been agreed between the parties, meaning that it complies with the order confirmation sent by Saint-Louis to the authorised distributor/retailer, in terms of measurements, colours, materials, quantities, prices and regulations and standards applicable to the products (hereinafter “the Agreed Characteristics”);*

– *a legal warranty against latent defects (hereinafter “the Warranty of Latent Defects”): Saint-Louis will deliver to the authorised distributor/retailer a product that is free from latent defects that would render it unfit for its intended use. This warranty will only be valid on condition that the client of the authorised distributor/retailer (hereinafter “the Client”), or the authorised distributor/retailer request it in writing within two (2) years as from the date of the discovery of the defect.*

In all cases, it is the responsibility of the Client to demonstrate that it meets the conditions of the warranty invoked.

a. Guarantee of Conformity

The products will be deemed (i) compliant with the Agreed Characteristics and (ii) free from apparent defects in the absence of reservations expressed by the authorised distributor/retailer upon receipt or acceptance of the products via:

- *the shipping note, for deliveries in France, and in the absence of complaint from said party within two (2) clear days beginning on the date on which the product was delivered, or*
- *the CRM note, for abroad, and in the absence of complaint from said party within four (4) calendar days from the products’ takeover date.*

Once the Guarantee of Conformity has been met, Saint-Louis will only remain responsible for the Warranty of Latent Defects beginning on the date of said receipt of goods.

b. Warranty of Latent Defects

The authorised distributor/retailer acknowledges having been informed that Saint-Louis products are intended exclusively for domestic use by private individuals. In the event that the Client or the authorised distributor/retailer does not use the products in compliance with this domestic use, the Warranty of Latent Defects cannot be invoked.

To make a claim under the Warranty of Latent Defects, the Client or the authorised distributor/retailer must demonstrate the existence of a defect in the product that meets the following criteria:

- *inherent to the object;*
- *serious, of a nature that may compromise use of the product; and*
- *having occurred prior to sale.*

Action taken by Saint-Louis under the Warranty of Latent Defects will not have the effect of extending it. Under the Warranty of Latent Defects, Saint-Louis’ only obligation is to replace or repair the defective product (or the component acknowledged as defective by the Saint-Louis after-sales service) free of charge.

For the Warranty of Latent Defects to apply, all requests for a product to be returned must be submitted to Saint-Louis’ after-sales service. SAINT-LOUIS written approval must be obtained before any product may be sent.

In the event that a defective product cannot be repaired or replaced within a period of two (2) months:

- *Saint-Louis will issue a credit note for the price of the defective product in question to the Client or the authorised distributor/retailer, and*
- *Saint-Louis’ liability will be limited to the ensuing material damage duly demonstrated by the Client or the authorised distributor/retailer, and may in no event exceed the total amount of the product(s) in question invoiced by Saint-Louis and paid by the Client or the authorised distributor/retailer.*

Lighting products are excluded from the Warranty of Latent Defects.

The Warranty of Latent Defects does not apply if:

- *the Client cannot provide proof of purchase (e.g. if the documents provided upon sale have been altered or rendered illegible),*
- *the product reference number and/or serial number (where applicable) have been modified, removed or rendered illegible,*

- repairs or changes of the product have been carried out by a company or individual not authorised by Saint-Louis,
- the product has not been used correctly in compliance with the user guide provided by Saint-Louis,
- the product failure results from abnormal or abusive use of the product, or from environmental conditions that do not comply with the aforementioned user guide (e.g. using products aboard boats, as salt is highly corrosive),
- product failure is inherent to the peripheral devices plugged in, or to other material or accessories not recommended by Saint-Louis,
- the product defect is caused by the Client or the authorised distributor/retailer by accident, resulting in particular from lighting, abnormal voltage, water, fire, a natural catastrophe or a transport accident,
- the product defect is caused by animals,
- the warranty does not cover defects and damage caused by wear and tear or by third-party intervention (assembly errors, faulty maintenance, etc.)
- the product does not function correctly because it has not been designed, manufactured, accredited and/or authorised in the country where it is being used (this case may arise when a product is purchased in another country).

2 –

After-sales service

Product returns

If you would like to return your product for repair (whether or not under the Warranty of Latent Defects), please contact the Saint-Louis after-sales service.

Email: sav@saint-louis.com

Address: Cristallerie Saint Louis
Service Clients / SAV
Rue Coëtlosquet
57620 Saint Louis Les Bitche
France

To help us ensure we provide you with the support you need, please include the following information when contacting the Saint-Louis after-sales service:

- the original invoice number, specifying the date of purchase and the product reference number,
- the product code and serial number, where applicable (some Saint-Louis products do not have a serial number). The product reference and serial numbers are printed on the label affixed to the product, and
- a full and clear description of the defect.

All product returns are subject to Saint-Louis' prior written approval. You will be notified of this approval via a return number sent to you by Saint-Louis. The Saint-Louis customer service department will also provide you a return form to complete and send back with the product. The return number must be clearly visible on the outer packaging of the parcel(s) and the return sheet must be affixed to the parcel(s).

All returns that do not comply with the aforementioned procedure will be refused and no credit note or repair quote will be issued.

The risks and costs of dispatching a product to Saint-Louis remain the responsibility of the Client or the authorised distributor/retailer. Returned products must be sent in the condition in which Saint-Louis originally sent them or in the original packaging (boxes, as well as foam wedge) in which they were purchased and packed with great care. If your products are received with a break other than any reported in your return request, the Warranty will not be applied. This means that lights and lamps must be returned in their original packaging. If this is not possible for you to return the products in their original packaging, please inform the Saint-Louis after-sales service that will send you suitable boxes.

After the quantity and quality of the returned product have been verified, Saint-Louis will decide whether or not the Warranty of Latent Defects applies, and will contact you for any further information that may be required for assessment of the product.

Upon completion of this assessment and in the event that the conditions of the Warranty of Latent Defects are met, Saint-Louis will send you the repaired product, a new product or a credit note (in the event that replacement or repair is not possible).

In the event that the conditions of the Warranty of Latent Defects are not met, Saint-Louis will send you either an estimate for the repairs that fall outside the warranty, or the defective product in cases where repair is impossible.

MANUFACTURE DES CRISTALLERIES DE SAINT-LOUIS

57620 Saint-Louis-lès-Bitche, France
Tél. : + 33 (0)3 87 06 40 04
Fax : + 33 (0)3 87 06 81 37
info@crystal-saint-louis.fr

Conception graphique Cécile Cerf.

Réalisation Extrême Corporate.

Photos archives Saint-Louis, Maher Attar/Corbis, Jacques Boulay, Nicolas Bruant, Patrick Burban, Johannes von Saurma, Studio Collet, Christophe Fillioux, Frédéric Goetz, Christophe Urbain, Delphine Chanet.
Tous droits réservés. Reproduction interdite.

Imprimé en France.

© Saint-Louis, Paris 2015.

Document à usage professionnel. Photos non contractuelles.

Graphic design Cécile Cerf.

Execution Extrême Corporate.

Photos Saint-Louis archives, Maher Attar/Corbis, Jacques Boulay, Nicolas Bruant, Patrick Burban, Johannes von Saurma, Studio Collet, Christophe Fillioux, Frédéric Goetz, Christophe Urbain, Delphine Chanet.
All rights reserved. Not to be reproduced.

Printed in France.

© Saint-Louis, Paris 2015.

Document for professional use. Non-contractual photographs.

